

ВОДОСТОЧНАЯ СИСТЕМА КАНЬОН

КАТАЛОГ  
ТЕХНИЧЕСКОЕ ОПИСАНИЕ

КОРИЧНЕВЫЙ

БЕЛЫЙ

ЧЕРНЫЙ

КИРПИЧНЫЙ

ГРАФИТНЫЙ

МЕДНЫЙ

70 100 130 160

ДЛЯ ОТВОДА ВОДЫ С КРЫШ

## Вступление

Водосточная система Каньон была создана в сотрудничестве с ведущими специалистами по кровлям, что придало ей оригинальный, элегантный и стильный дизайн. Характерным элементом системы является традиционный по виду, но уникальный по конструкции профиль, который в состоянии преобразить внешний вид любого здания, подчеркнув его архитектурные достоинства.

Конструкция и дизайн водосточной системы Каньон разработана на основе тщательных исследований требований клиентов. При проектировании были учтены все пожелания монтажников по облегчению установки водостоков.

Большой ассортимент составляющих деталей, четыре диаметра желобов и труб в сочетании с прекрасными гидравлическими свойствами системы Каньон позволяют выбрать эффективный вариант для любой величины здания от гаража и частного дома до производственных помещений. Разнообразие креплений и соединительных элементов позволяет решить большинство задач для любого типа крыш.

Шесть цветовых решений: коричневый, белый, черный, медный, кирпичный, графитный для всех элементов системы позволяют подобрать внешний вид по желанию заказчика. Все элементы системы устойчивы к влиянию окружающей среды и сохраняют внешний вид в течение как минимум 10 лет при условии соблюдения правил монтажа.

Желоба водосточной системы Каньон устойчивы к коррозии и механическим повреждениям, не требуют дополнительного ухода, отличаются большой эффективностью в отведении воды с крыш. Соединительные элементы желобов оснащены резиновой прокладкой, что обеспечивает полную герметичность системы.

Водосточная система Каньон была спроектирована как независимая система, не требующая дополнительных элементов. Все элементы легко соединяются между собой методом зажима (для наружных заглушек требуется клей), специальное оборудование для монтажа не используется. Тем не менее, рекомендуется надзор специалиста, чтобы убедиться, что система установлена правильно.

## Техническое описание

### Пропускная способность водостока

Эффективная водосборная площадь крыши (в квадратных метрах) может быть рассчитана по формуле:

$ВПК = (B + C/2) \times L$ , где:

B - расстояние между крайней нижней точкой кровли и коньком крыши по горизонтали;

C - высота крыши здания;

L - длина кровли.

Максимальная водосборная площадь крыши на одну воронку:

- уклон желоба 3 мм на 1 м

- интенсивность осадков 75 мм /час

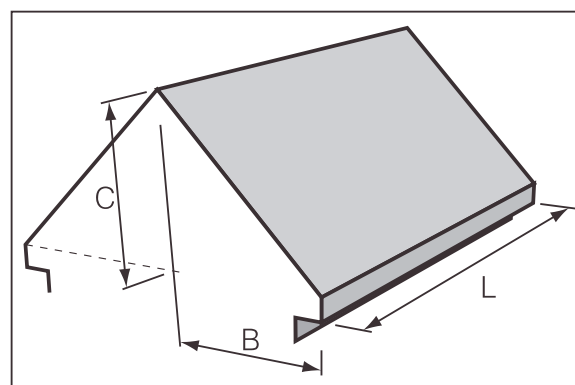

		<b>Желоб 75*/ труба 50*</b>	<b>Желоб 100*/ труба 75*</b>	<b>Желоб 130*/ труба 90*</b>	<b>Желоб 130*/ труба 110*</b>	<b>Желоб 160*/ труба 110*</b>
	<b>Воронка в наружном углу здания</b>	<b>36</b>	<b>66</b>	<b>123</b>	<b>140</b>	<b>189</b>
	<b>Воронка посередине здания</b>	<b>72</b>	<b>132</b>	<b>246</b>	<b>280</b>	<b>378</b>
	<b>Угольник желоба на расстоянии более 2 м от воронки</b>	<b>Уменьшить площадь крыши на 5 %</b>				
	<b>Угольник желоба на расстоянии менее 2 м от воронки</b>	<b>Уменьшить площадь крыши на 10 %</b>				

\*- расстояние в мм

# ВОДОСТОЧНАЯ СИСТЕМА КАНЬОН

Техническое описание

## Складирование и транспортировка

Трубы и желоба складываются на гладкой поверхности, без острых выступов и неровностей. Чтобы избежать деформирования, можно укладывать трубы и желоба максимум в 7 слоев. Соединительные детали различных типов можно хранить вне помещения в оригинальной упаковке. Рекомендуется закреплять груз при перевозке. Погрузка и разгрузка штучных желобов и труб должна осуществляться вручную.

Рекомендуется принимать особые меры предосторожности при транспортировке изделий зимой, поскольку при низких температурах снижается их сопротивляемость удару.

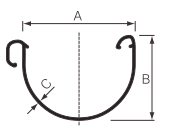
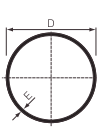
Желоб	Труба	Система	A	B	C	D	E
		Каньон 70	75	55	1,6	50	1,4
		Каньон 100	100	65	1,6	75	1,8
		Каньон 130	130	88	1,6	90	2,0
			130	88	1,6	110	2,2
Каньон 160	160	117	1,6	110	2,2		

Материал	Желоба	Трубы	Цвета
ПВХ	полукруглые, длина: 2,3,4 м	круглые, длина: 2,3,4 м	темно-коричневый RAL 8017 белый RAL 9010 черный RAL 9017 кирпичный RAL 8004 графитный RAL 7016 медный RAL 8003

## Схема узлов

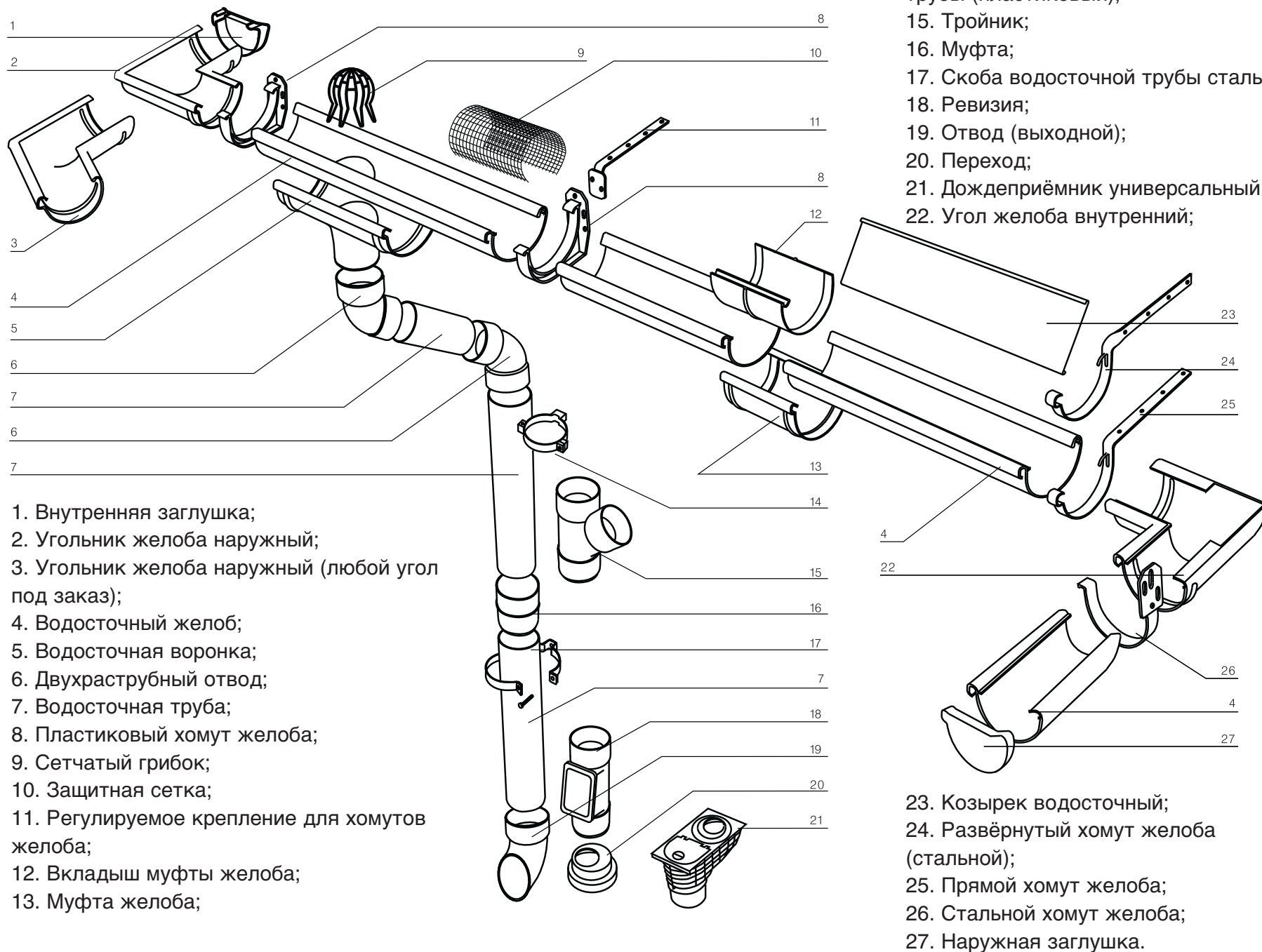

1. Внутренняя заглушка;
2. Угольник желоба наружный;
3. Угольник желоба наружный (любой угол под заказ);
4. Водосточный желоб;
5. Водосточная воронка;
6. Двухраструбный отвод;
7. Водосточная труба;
8. Пластиковый хомут желоба;
9. Сетчатый грибок;
10. Защитная сетка;
11. Регулируемое крепление для хомутов желоба;
12. Вкладыш муфты желоба;
13. Муфта желоба;

14. Универсальный хомут водосточной трубы (пластиковый);
15. Тройник;
16. Муфта;
17. Скоба водосточной трубы стальная;
18. Ревизия;
19. Отвод (выходной);
20. Переход;
21. Дождеприёмник универсальный;
22. Угол желоба внутренний;

23. Козырек водосточный;
24. Развёрнутый хомут желоба (стальной);
25. Прямой хомут желоба;
26. Стальной хомут желоба;
27. Наружная заглушка.

## Инструкция по монтажу

После расчета водосборной площади крыши следует определить способ крепления желобов к крыше и водосточных труб к стене здания (т.е. вид креплений), после чего

рассчитать количество элементов, необходимых для установки системы.

### Элементы установки желобов

В системе Каньон для крепления желобов используются следующие элементы:

- стальные хомуты, прямые или с развёрнутым креплением, длинные или короткие, которые крепятся как к стропилам, так и к обрешетке;

- регулируемые стальные крепления, прямые или развёрнутые, длинные или короткие, с прикрепленным с помощью двух болтов пластиковым хомутом, которые крепятся к стропилам или к обрешетке;

- фронтальные пластиковые хомуты, крепятся к кровельной доске;

- фронтальные стальные хомуты, крепятся к кровельной доске;

Крепления всех видов, стальные и пластиковые, необходимо размещать на расстоянии не более 70 см друг от друга. В зонах сильных снегопадов рекомендуется закреплять желоба через каждые 50 см.

### Элементы установки водосточных труб

В водосточной системе Каньон для крепления труб используются следующие элементы:

- универсальная стальная скоба с гайкой, в зависимости от типа стены может использоваться с крепежным винтом с распорным дюбелем длиной 100, 160 и 220 мм (кирпичная стена) или специальной лапкой (металлическая или деревянная стена);

- пластиковый хомут с гайкой, в зависимости от типа стены может быть закреплен крепежным винтом с распорным дюбелем длиной 100, 160 и 220 мм (кирпичная стена) или специальной лапкой (металлическая или деревянная стена).

Крепления всех видов размещают на расстоянии не более 2 м друг от друга.

### Основные принципы установки

Для обеспечения правильной работы водосточной системы необходимо соблюсти следующие принципы:

1. Важно устанавливать желоба на правильной высоте по отношению к свесу крыши. Желоб не должен выступать за воображаемую линию продолжения крыши (рис. 1), в противном случае желоб будет только поддерживать груды снега, которые собираются на крыше.

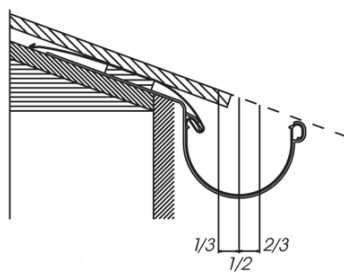

2. Если не представляется возможным установить желоб в соответствии с этими указаниями, необходимо использовать заграждение от снега. Заграждение от снега нужно устанавливать в любом случае, если свес крыши ориентирован на юг, а также, если кровля устроена из металлических листов или других скользких материалов. В районах с обильными снегопадами заграждение от снега необходимо устанавливать в не зависимости от ориентира и материала кровли.

3. Желоба должны выступать за край кровли примерно на половину своей ширины, чтобы вода всегда стекала в желоб.

4. Если система Каньон 160 установлена на большом здании, то необходимо обеспечить контроль над удлинением желоба. Так называемые контрольные точки должны быть отмечены через каждые 12 м желоба. В этих местах должны быть установлены крепления для желоба по обе стороны от места соединения (муфты желоба) желобов, для того, чтобы их надежно закрепить. Остальные крепления должны устанавливаться на требуемом расстоянии.

5. Чтобы упростить установку, нанесите смазку на уплотнения.

6. Необходимо защитить установленные желоба в случае нанесения на кровлю мембраны при помощи нагрева.

7. Минимальная температура, при которой можно осуществлять монтаж водосточной системы, составляет 5 °С.

8. При монтаже необходимо использовать только элементы системы Каньон и руководствоваться инструкцией в этом каталоге.

## Инструкция по монтажу (продолжение)



Прямые стальные хомуты

1. Прямые стальные хомуты следует крепить к крыше на расстоянии максимум 70 см друг от друга. Нужно соблюдать осторожность, чтобы не повредить покрытие хомутов. Между передними зажимами и нижними точками хомутов нужно натянуть два шнура для соблюдения одинакового угла уклона желоба на всех хомутах. Уклон желоба в сторону водосточной воронки должен составлять около 3 мм на 1 п.м.



Стальные хомуты с развёрнутым креплением

2. Стальные хомуты с развёрнутым креплением крепят к боковой поверхности стропил.



Регулируемые стальные крепления

3. Стальные прямые или развёрнутые регулируемые крепления имеют два специальных резьбовых отверстия и болты с гайками для присоединения пластиковых хомутов. Крепления можно согнуть в нужном месте, также как стальные прямые и развёрнутые хомуты. Два овальных отверстия в пластиковом хомуте позволяют отрегулировать уклон желоба после завершения монтажа.



Фронтальные пластиковые хомуты

4. Фронтальные пластиковые хомуты крепятся к кровельной доске. Для определения угла уклона используется шнур, который натягивается между первым и последним креплением, затем крепятся остальные на максимальном расстоянии 70 см друг от друга.



Фронтальные стальные хомуты

5. Фронтальные стальные хомуты крепятся к кровельной доске, также как и пластиковые.



Резка желоба

6. Желоб всегда обрезают только под прямым углом ножовкой для резки металла.



Закрепление желоба в стальных хомутах

7. Переднюю сторону желоба, загнутую наружу, защёлкивают передними зажимами хомутов. Затем заднюю сторону желоба, загнутую вовнутрь, вставляют под выступы на задней стенке хомутов.



Закрепление желоба в пластиковых хомутах

8. См. пункт 7.



Монтаж муфты желоба

9. Муфту наложить на передние стороны соединяемых желобов. Отметки "конец желоба" определяют максимальную глубину вхождения желобов в муфту. Заднюю сторону муфты необходимо защёлкнуть на задней стороне желоба. Можно также сначала наложить муфту на задние стороны желобов, а затем защёлкнуть её переднюю сторону на передних сторонах желобов.

## Инструкция по монтажу (продолжение)



Монтаж вкладки в муфту желоба

10. Для улучшения гидравлических характеристик желоба и придания системе большей прочности в муфту помещают вкладку. Вкладку вначале вставляют под загиб задней стороны желоба, а затем переднюю сторону вставки фиксируют под "ребром", выступающим на внутренней поверхности муфты.

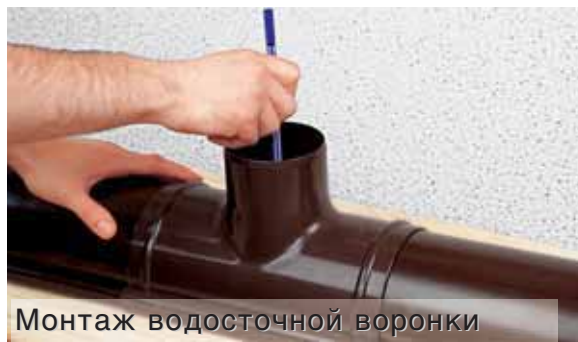

Монтаж водосточной воронки

11. Вначале следует определить место для установки воронки. Затем в этом месте на перевернутый вверх дном желоб наложить воронку и маркером обвести предполагаемое место для сливного отверстия.



12. Снять с желоба воронку и ножовкой для металла вырезать отверстие (по обозначенной линии).



13. После шлифовки заусенцев на краях отверстия на водосточный желоб следует надеть воронку и всю конструкцию закрепить в хомутах.



Монтаж угольников

14. Поскольку желоб имеет сложный профиль, в ассортимент системы входят наружные и внутренние угольники, снабжённые резиновыми прокладками. До присоединения угольника желоб вынимают из ближайшего к угольнику хомута. Передний загиб желоба закладывают в передний загиб угольника, после чего задний загиб угольника защёлкивают на заднем загибе желоба.



Установка заглушек

15. В системе Каньон обе наружные заглушки (левую и правую) присоединяют к желобу с помощью клея. Внутреннюю поверхность заглушки и край водосточного желоба протирают чистой тряпкой. На внутреннюю поверхность бортика заглушки тонким слоем наносят клей.



Установка внутренних заглушек

16. Внутренние заглушки устанавливают на воронку или угольник, если они являются заключающей частью желоба. Заглушка вставляется в фитинг до упора. Склеивание не требуется.



Монтаж защитной сетки от листвы

17. Диаметр защитной сетки, которая предохраняет желоб от листвы и загрязнения, больше, чем диаметр желоба, поэтому ее просто нужно отрезать по длине и вставить в желоб.



Монтаж водосточной трубы при помощи двух отводов

18. Если невозможно установить водосточную трубу непосредственно под воронкой, однако расстояние по горизонтали между центрами воронки и трубы не больше 10 см, собирают отступ. Отвод с одним раструбом надевается на сливной патрубок воронки, затем на его гладкий конец надевается двухраструбный отвод. Щелевой раструб двухраструбного отвода должен быть обращён вниз. Между краем трубы и упором отвода должен быть зазор 1 см для компенсации температурных расширений трубопровода.

### Инструкция по монтажу (продолжение)



Монтаж водосточной трубы при помощи двух отводов и трубы.

19. Если расстояние по горизонтали между центрами воронки и водосточной трубы превышает 10 см, собирают отступ из трех элементов. Один двухраструбный отвод надевается на сливной патрубок воронки, затем в него вставляется отрезок трубы, на который надевается второй двухраструбный отвод. Щелевые раструбы двухраструбных отводов должны быть обращены вниз. Непосредственно под нижним отводом должна устанавливаться крепежная скоба.



22. Расстояние между хомутами должно быть не более 2 м.



25. ... или оставлен в первоначальном виде.

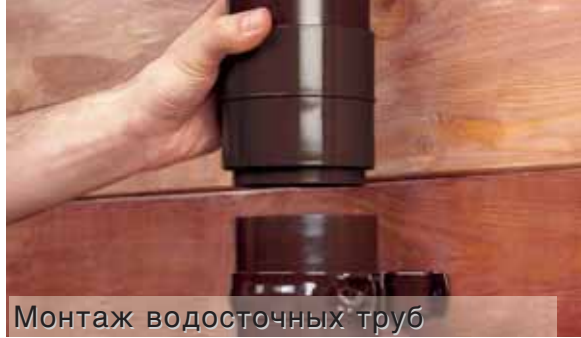

Монтаж водосточных труб

20. Для соединения нескольких водосточных труб используют муфты, щелевые раструбы которых должны быть обращены вниз. В муфте всегда должен быть зазор 1 см между краем трубы и упором раструба муфты. Под каждой муфтой должна устанавливаться крепежная скоба.

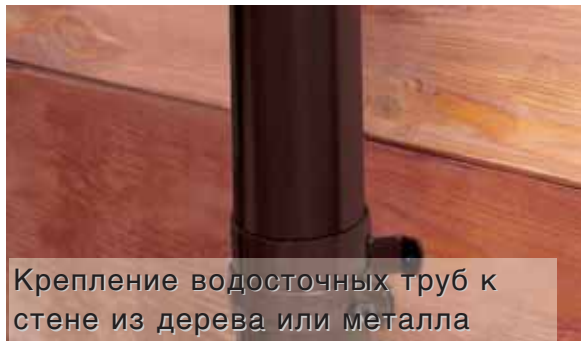

Крепление водосточных труб к стене из дерева или металла

23. Для крепления труб к деревянной или металлической стене используются скобы с лапкой. Скоба крепится к стене при помощи двух винтов для дерева или металла.



Присоединение водосточной системы к канализации

26. При монтаже непосредственно в систему ливневой канализации, на нижнюю часть водосточной трубы устанавливается ревизия с решеткой внутри для сбора загрязнений. Прежде чем вновь закрыть ревизию диаметром 110 мм, необходимо смазать уплотнитель. Соединение между водосточной трубой диаметром 75 мм и 90 мм и трубой канализации диаметром 110 мм выполняется при помощи перехода.



Крепление водосточных труб к кирпичной стене

21. К кирпичной стене трубы крепят универсальными хомутами с использованием крепежного винта с распорным дюбелем длиной 100, 160 или 220 мм в зависимости от условий (наличие утеплителя, т.д.).



Монтаж выпуска водостока

24. Вода из водосточной системы может отводиться на поверхность грунта или в лотки дождевой канализации через отвод с одним раструбом. Выпуск отвода может быть обрезан перпендикулярно поверхности грунта...

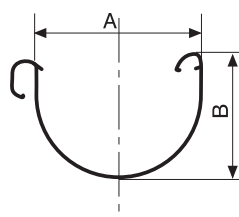

27. Водосточная труба может соединяться с канализацией также при помощи универсального дождеприемника, обеспечивающего защиту от низких температур и утечки запахов. Встроенный съемный лоток служит для сбора листьев и прочих загрязнений до попадания в канализацию. Съемные эксцентриковые кольца служат для легкого соединения труб диаметром 50 мм, 75 мм, 90 мм и 110 мм.

**Водосточный желоб**

РАЗМЕР A (мм)	АТИКУЛ	L (мм)	B (мм)	ЦВЕТ
75	3060041724	2000	55	коричневый
75	3060041725	2000	55	белый
75	3060041720	2000	55	черный
75	3060041729	2000	55	графитный
75	3060041734	3000	55	коричневый
75	3060041735	3000	55	белый
75	3060041730	3000	55	черный
75	3060041739	3000	55	графитный
75	3060041744	4000	55	коричневый
75	3060041745	4000	55	белый
75	3060041740	4000	55	черный
75	3060041749	4000	55	графитный
100	3060042324	2000	65	коричневый
100	3060042325	2000	65	белый
100	3060042320	2000	65	черный
100	3060042329	2000	65	графитный
100	3060042334	3000	65	коричневый
100	3060042335	3000	65	белый
100	3060042330	3000	65	черный
100	3060042339	3000	65	графитный
100	3060042344	4000	65	коричневый
100	3060042345	4000	65	белый
100	3060042340	4000	65	черный
100	3060042349	4000	65	графитный
130	3060042623	2000	88	коричневый
130	3060042625	2000	88	белый
130	3060042620	2000	88	черный
130	3060043328	2000	88	кирпичный
130	3060042629	2000	88	графитный
130	3060042627	2000	88	медный
130	3060042633	3000	88	коричневый
130	3060042635	3000	88	белый
130	3060042630	3000	88	черный
130	3060043338	3000	88	кирпичный
130	3060042639	3000	88	графитный
130	3060042637	3000	88	медный
130	3060042643	4000	88	коричневый
130	3060042645	4000	88	белый
130	3060042640	4000	88	черный
130	3060043348	4000	88	кирпичный
130	3060042649	4000	88	графитный
130	3060042647	4000	88	медный
160	3060043424	2000	117	коричневый
160	3060043425	2000	117	белый
160	3060043420	2000	117	черный
160	3060043429	2000	117	графитный
160	3060043434	3000	117	коричневый
160	3060043435	3000	117	белый
160	3060043430	3000	117	черный
160	3060043439	3000	117	графитный
160	3060043444	4000	117	коричневый
160	3060043445	4000	117	белый
160	3060043440	4000	117	черный
160	3060043449	4000	117	графитный

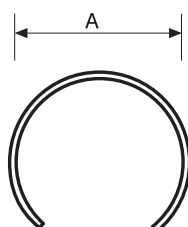
**Защитная сетка для желоба**

РАЗМЕР A (мм)	АТИКУЛ	L (мм)	ЦВЕТ
75	3260701701	2000	черный
100	3260702602	2000	черный
130	3260702601	2000	черный
160	3260703401	2000	черный



# ВОДОСТОЧНАЯ СИСТЕМА КАНЬОН

Номенклатура

## Муфта желоба с вкладкой

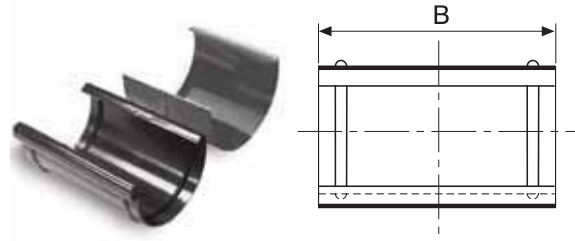

РАЗМЕР A (мм)	АТИКУЛ	B (мм)	ЦВЕТ
75*	3060301704	160	коричневый
75*	3060301705	160	белый
75*	3060301700	160	черный
75*	3060301707	160	графитный
100	3060302314	200	коричневый
100	3060302315	200	белый
100	3060302310	200	черный
100	3060302317	200	графитный
130	3060302614	200	коричневый
130	3060302615	200	белый
130	3060302610	200	черный
130	3060303319	200	кирпичный
130	3060302617	200	графитный
130	3060302618	200	медный
160	3060303414	246	коричневый
160	3060303415	246	белый
160	3060303410	246	черный
160	3060303417	246	графитный

\* - версия без вкладки

## Хомут желоба пластиковый

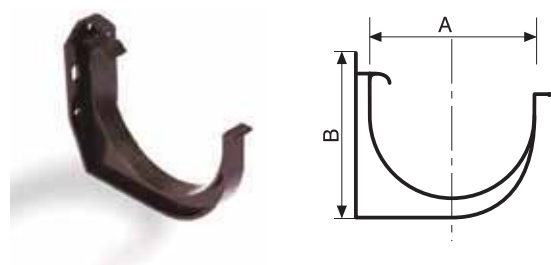

РАЗМЕР A (мм)	АТИКУЛ	B (мм)	ЦВЕТ
75	3060231704	85	коричневый
75	3060231705	85	белый
75	3060231700	85	черный
75	3060231707	85	графитный
100	3060232304	118	коричневый
100	3060232305	118	белый
100	3060232300	118	черный
100	3060232307	118	графитный
130	3060232604	135,5	коричневый
130	3060232605	135,5	белый
130	3060232600	135,5	черный
130	3060233309	135,5	кирпичный
130	3060232607	135,5	графитный
130	3060232608	135,5	медный
160	3060233404	162	коричневый
160	3060233405	162	белый
160	3060233400	162	черный
160	3060233407	162	графитный

## Водосточная воронка

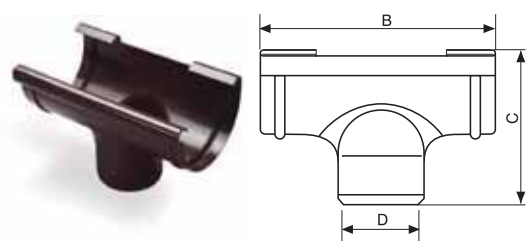

РАЗМЕР A/D (мм)	АТИКУЛ	B (мм)	C (мм)	ЦВЕТ
75/50	3060241704	200	107	коричневый
75/50	3060241705	200	107	белый
75/50	3060241700	200	107	черный
75/50	3060241707	200	107	графитный
100/75	3060242304	250	141	коричневый
100/75	3060242305	250	141	белый
100/75	3060242300	250	141	черный
100/75	3060242307	250	141	графитный
130/90	3060242604	250	167	коричневый
130/90	3060242605	250	167	белый
130/90	3060242600	250	167	черный
130/90	3060243309	250	167	кирпичный
130/90	3060242607	250	167	графитный
130/90	3060242608	250	167	медный
130/110	3060242404	310	207	коричневый
130/110	3060242405	310	207	белый
130/110	3060242400	310	207	черный
130/110	3060242407	310	207	графитный
160/110	3060243404	340	230	коричневый
160/110	3060243405	340	230	белый
160/110	3060243400	340	230	черный
160/110	3060243407	340	230	графитный

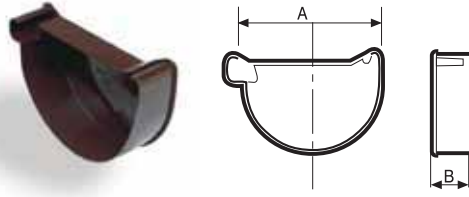
**Внутренняя заглушка**

РАЗМЕР A (мм)	Артикул		B (мм)	ЦВЕТ
75	3060201774	левая	32,5	коричневый
75	3060201775	левая	32,5	белый
75	3060201770	левая	32,5	черный
75	3060201777	левая	32,5	графитный
75	3060201764	правая	32,5	коричневый
75	3060201765	правая	32,5	белый
75	3060201760	правая	32,5	черный
75	3060201767	правая	32,5	графитный
100	3060202374	левая	32,5	коричневый
100	3060202375	левая	32,5	белый
100	3060202377	левая	32,5	черный
100	3060202370	левая	32,5	графитный
100	3060202364	правая	32,5	коричневый
100	3060202365	правая	32,5	белый
100	3060202367	правая	32,5	черный
100	3060202360	правая	32,5	графитный
130	3060202674	левая	35	коричневый
130	3060202675	левая	35	белый
130	3060202670	левая	35	черный
130	3060203379	левая	35	кирпичный
130	3060202677	левая	35	графитный
130	3060202678	левая	35	медный
130	3060202664	правая	35	коричневый
130	3060202665	правая	35	белый
130	3060202660	правая	35	черный
130	3060203369	правая	35	кирпичный
130	3060202667	правая	35	графитный
130	3060202668	правая	35	медный
160	3060203474	левая	32,5	коричневый
160	3060203475	левая	32,5	белый
160	3060203477	левая	32,5	черный
160	3060203470	левая	32,5	графитный
160	3060203464	правая	32,5	коричневый
160	3060203465	правая	32,5	белый
160	3060203467	правая	32,5	черный
160	3060203460	правая	32,5	графитный

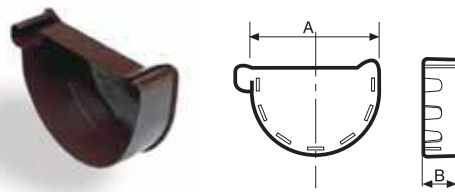
**Наружная заглушка**

РАЗМЕР A (мм)	Артикул		B (мм)	ЦВЕТ
75*	3060201714	левая/правая	25	коричневый
75*	3060201715	левая/правая	25	белый
75*	3060201710	левая/правая	25	черный
75*	3060201717	левая/правая	25	графитный
100	3060202394	левая	20	коричневый
100	3060202395	левая	20	белый
100	3060202397	левая	20	черный
100	3060202390	левая	20	графитный
100	3060202304	правая	20	коричневый
100	3060202305	правая	20	белый
100	3060202307	правая	20	черный
100	3060202300	правая	20	графитный
130	3060202694	левая	25	коричневый
130	3060202695	левая	25	белый
130	3060202690	левая	25	черный
130	3060203399	левая	25	кирпичный
130	3060202697	левая	25	графитный
130	3060202698	левая	25	медный
130	3060202604	правая	25	коричневый
130	3060202605	правая	25	белый
130	3060202600	правая	25	черный
130	3060203309	правая	25	кирпичный
130	3060202607	правая	25	графитный
130	3060202608	правая	25	медный
160*	3060203414	левая/правая	25	коричневый
160*	3060203415	левая/правая	25	белый
160*	3060203410	левая/правая	25	черный
160*	3060203417	левая/правая	25	графитный

\*универсальная

# ВОДОСТОЧНАЯ СИСТЕМА КАНЬОН

Номенклатура

## Сетка для водосточной воронки

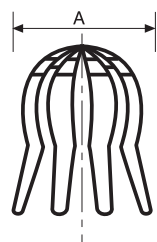

РАЗМЕР	АРТИКУЛ	ЦВЕТ
A, мм 90	3160702626	черный

## Угольник желоба наружный

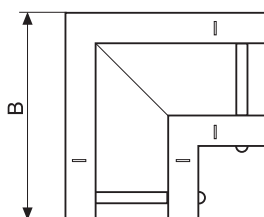

РАЗМЕР A (мм)	АРТИКУЛ	УГОЛ	B (мм)	ЦВЕТ
75	3060221714	90°	160	коричневый
75	3060221715	90°	160	белый
75	3060221710	90°	160	черный
75	3060221717	90°	160	графитный
75	3060221724	135°	160	коричневый
75	3060221725	135°	160	белый
75	3060221720	135°	160	черный
75	3060221727	135°	160	графитный
75	3060221744	на заказ	160	коричневый
75	3060221745	на заказ	160	белый
75	3060221740	на заказ	160	черный
75	3060221747	на заказ	160	графитный
100	3060262324	90°	213	коричневый
100	3060262325	90°	213	белый
100	3060262326	90°	213	черный
100	3060352309	90°	213	графитный
100	3060262347	135°	213	коричневый
100	3060262367	135°	213	белый
100	3060272317	135°	213	черный
100	3060352307	135°	213	графитный
100	3060262348	на заказ	213	коричневый
100	3060262368	на заказ	213	белый
100	3060272318	на заказ	213	черный
100	3060352305	на заказ	213	графитный
130	3060262624	90°	260	коричневый
130	3060262625	90°	260	белый
130	3060262626	90°	260	черный
130	3060263329	90°	260	кирпичный
130	3060352609	90°	260	графитный
130	3060262621	90°	260	медный
130	3060262647	135°	260	коричневый
130	3060262667	135°	260	белый
130	3060262617	135°	260	черный
130	3060263379	135°	260	кирпичный
130	3060352607	135°	260	графитный
130	3060262627	135°	260	медный
130	3060262648	на заказ	260	коричневый
130	3060262668	на заказ	260	белый
130	3060262618	на заказ	260	черный
130	3060263389	на заказ	260	кирпичный
130	3060352608	на заказ	260	графитный
130	3060262622	на заказ	260	медный
160	3060263424	90°	288	коричневый
160	3060263425	90°	288	белый
160	3060263426	90°	288	черный
160	3060263423	90°	288	графитный
160	3060263447	135°	288	коричневый
160	3060263467	135°	288	белый
160	3060273417	135°	288	черный
160	3060273467	135°	288	графитный
160	3060263448	на заказ	288	коричневый
160	3060263468	на заказ	288	белый
160	3060273418	на заказ	288	черный
160	3060273468	на заказ	288	графитный

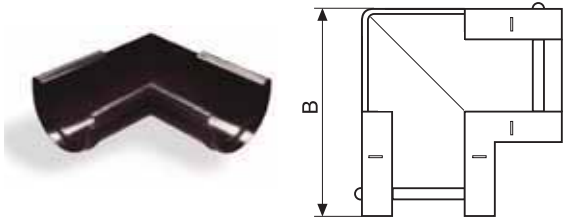
**Угольник желоба внутренний**

РАЗМЕР A (мм)	Артикул	УГОЛ	B (мм)	ЦВЕТ
75	3060221734	90°	152	коричневый
75	3060221735	90°	152	белый
75	3060221730	90°	152	черный
75	3060221737	90°	152	графитный
75	3060221753	135°	152	коричневый
75	3060221755	135°	152	белый
75	3060221750	135°	152	черный
75	3060221757	135°	152	графитный
75	3060221764	на заказ	152	коричневый
75	3060221765	на заказ	152	белый
75	3060221760	на заказ	152	черный
75	3060221767	на заказ	152	графитный
100	3060262334	90°	202	коричневый
100	3060262335	90°	202	белый
100	3060262336	90°	202	черный
100	3060352319	90°	202	графитный
100	3060262357	135°	202	коричневый
100	3060262377	135°	202	белый
100	3060272327	135°	202	черный
100	3060352317	135°	202	графитный
100	3060262358	на заказ	202	коричневый
100	3060262378	на заказ	202	белый
100	3060272328	на заказ	202	черный
100	3060352318	на заказ	202	графитный
130	3060262634	90°	260	коричневый
130	3060262635	90°	260	белый
130	3060262636	90°	260	черный
130	3060263339	90°	260	кирпичный
130	3060352619	90°	260	графитный
130	3060262631	90°	260	медный
130	3060262657	135°	260	коричневый
130	3060262677	135°	260	белый
130	3060262627	135°	260	черный
130	3060263378	135°	260	кирпичный
130	3060352617	135°	260	графитный
130	3060262637	135°	260	медный
130	3060262658	на заказ	260	коричневый
130	3060262678	на заказ	260	белый
130	3060262628	на заказ	260	черный
130	3060263388	на заказ	260	кирпичный
130	3060352618	на заказ	260	графитный
130	3060262638	на заказ	260	медный
160	3060263434	90°	160	коричневый
160	3060263435	90°	160	белый
160	3060263436	90°	160	черный
160	3060263433	90°	160	графитный
160	3060263457	135°	160	коричневый
160	3060263477	135°	160	белый
160	3060273427	135°	160	черный
160	3060273407	135°	160	графитный
160	3060263458	на заказ	160	коричневый
160	3060263478	на заказ	160	белый
160	3060273428	на заказ	160	черный
160	3060273408	на заказ	160	графитный

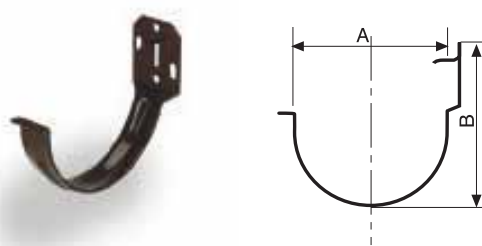
**Хомут желоба стальной**

РАЗМЕР A (мм)	Артикул	B (мм)	ЦВЕТ
75	3186011704	162	коричневый
75	3186031705	162	белый
75	3186131709	162	черный
75	3186131700	162	графитный
100	3186012304	109	коричневый
100	3186012305	109	белый
100	3186012309	109	черный
100	3186132300	109	графитный

# ВОДОСТОЧНАЯ СИСТЕМА КАНЬОН

Номенклатура

## Хомут желоба стальной (продолжение)

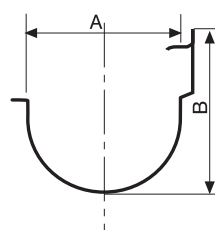

РАЗМЕР A (мм)	Артикул	B (мм)	ЦВЕТ
130	3186012604	124	коричневый
130	3186012605	124	белый
130	3186012609	124	черный
130	3186133308	124	кирпичный
130	3186132600	124	графитный
130	3186132607	124	медный
160	3186013404	162	коричневый
160	3186013405	162	белый
160	3186013409	162	черный
160	3186013400	162	графитный

## Крепление хомутов желоба регулируемое

стальное

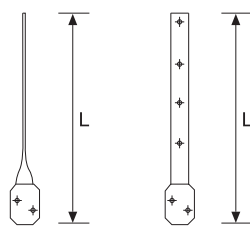

### 100 мм

Артикул		L (мм)	ЦВЕТ
3186062374	прямое	250	коричневый
3186062375	прямое	250	белый
3186062379	прямое	250	черный
3186062370	прямое	250	графитный
3186062384	развернутое	250	коричневый
3186062385	развернутое	250	белый
3186062389	развернутое	250	черный
3186062380	развернутое	250	графитный

### 130 мм

Артикул		L (мм)	ЦВЕТ
3186062674	прямое	180	коричневый
3186062677	прямое	250	коричневый
3186062675	прямое	250	белый
3186062679	прямое	250	черный
3186042678	прямое	250	кирпичный
3186062670	прямое	250	графитный
3186042677	прямое	250	медный
3186062684	развернутое	180	коричневый
3186062687	развернутое	250	коричневый
3186062685	развернутое	250	белый
3186062689	развернутое	250	черный
3186042688	развернутое	250	кирпичный
3186062680	развернутое	250	графитный
3186042687	развернутое	250	медный

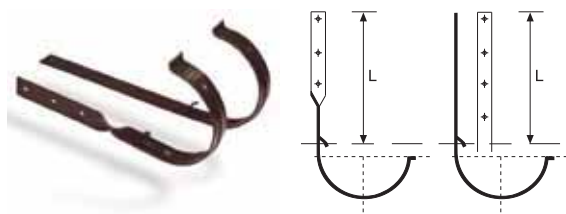
**Хомут желоба стальной**

**75 мм**

АРТИКУЛ		L (мм)	ЦВЕТ
3186061734	прямое	160	коричневый
3186061704	прямое	190	коричневый
3186061705	прямое	190	белый
3186061709	прямое	190	черный
3186061700	прямое	190	графитный
3186061744	развернутое	160	коричневый
3186061794	развернутое	190	коричневый
3186061795	развернутое	190	белый
3186061799	развернутое	190	черный
3186061790	развернутое	190	графитный

**100 мм**

АРТИКУЛ		L (мм)	ЦВЕТ
3186062334	прямое	180	коричневый
3186062354	прямое	250	коричневый
3186062355	прямое	250	белый
3186062359	прямое	250	черный
3186062300	прямое	250	графитный
3186062344	развернутое	180	коричневый
3186062364	развернутое	250	коричневый
3186062365	развернутое	250	белый
3186062369	развернутое	250	черный
3186062390	развернутое	250	графитный

**130 мм**

АРТИКУЛ		L (мм)	ЦВЕТ
3186062634	прямое	180	коричневый
3186062657	прямое	250	коричневый
3186062655	прямое	250	белый
3186062659	прямое	250	черный
3186042658	прямое	250	кирпичный
3186062600	прямое	250	графитный
3186042657	прямое	250	медный
3186062644	развернутое	180	коричневый
3186062667	развернутое	250	коричневый
3186062665	развернутое	250	белый
3186062669	развернутое	250	черный
3186042668	развернутое	250	кирпичный
3186062690	развернутое	250	графитный
3186042667	развернутое	250	медный

**160 мм**

АРТИКУЛ		L (мм)	ЦВЕТ
3186063434	прямое	180	коричневый
3186043404	прямое	250	коричневый
3186043405	прямое	250	белый
3186043409	прямое	250	черный
3186043400	прямое	250	графитный
3186063443	развернутое	180	коричневый
3186063494	развернутое	250	коричневый
3186063495	развернутое	250	белый
3186063499	развернутое	250	черный
3186063490	развернутое	250	графитный

# ВОДОСТОЧНАЯ СИСТЕМА КАНЬОН

Номенклатура

## Водосточная труба

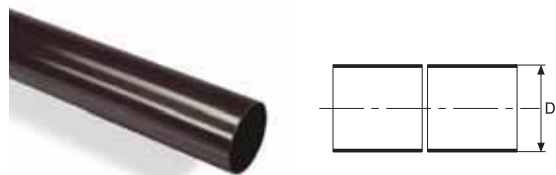

РАЗМЕР D (мм)	Артикул	L (мм)	ЦВЕТ
50	3060011244	2000	коричневый
50	3060011245	2000	белый
50	3060011240	2000	черный
50	3060011249	2000	графитный
50	3060011284	3000	коричневый
50	3060011285	3000	белый
50	3060011280	3000	черный
50	3060011289	3000	графитный
75	3060011843	2000	коричневый
75	3060011845	2000	белый
75	3060011840	2000	черный
75	3060011849	2000	графитный
75	3060011853	3000	коричневый
75	3060011855	3000	белый
75	3060011850	3000	черный
75	3060011859	3000	графитный
75	3060011873	4000	коричневый
75	3060011875	4000	белый
75	3060011870	4000	черный
75	3060011879	4000	графитный
90	3060012243	2000	коричневый
90	3060012245	2000	белый
90	3060012240	2000	черный
90	3060012228	2000	кирпичный
90	3060012249	2000	графитный
90	3060012247	2000	медный
90	3060012253	3000	коричневый
90	3060012255	3000	белый
90	3060012250	3000	черный
90	3060012288	3000	кирпичный
90	3060012259	3000	графитный
90	3060012257	3000	медный
90	3060012273	4000	коричневый
90	3060012275	4000	белый
90	3060012270	4000	черный
90	3060012298	4000	кирпичный
90	3060012279	4000	графитный
90	3060012277	4000	медный
110	3060012443	2000	коричневый
110	3060012445	2000	белый
110	3060012440	2000	черный
110	3060012449	2000	графитный
110	3060012453	3000	коричневый
110	3060012455	3000	белый
110	3060012450	3000	черный
110	3060012459	3000	графитный
110	3060012473	4000	коричневый
110	3060012475	4000	белый
110	3060012470	4000	черный
110	3060012479	4000	графитный

## Отвод однострубный

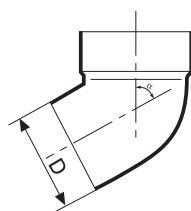

РАЗМЕР D (мм)	Артикул	УГОЛ	ЦВЕТ
50	3060251254	67°30'	коричневый
50	3060251255	67°30'	белый
50	3060251250	67°30'	черный
50	3060251251	67°30'	графитный
75	3060251857	67°30'	коричневый
75	3060251855	67°30'	белый
75	3060251850	67°30'	черный
75	3060251853	67°30'	графитный

**Отвод однораструбный**

РАЗМЕР D (мм)	Артикул	УГОЛ	ЦВЕТ
90	3060252254	67°30'	коричневый
90	3060252255	67°30'	белый
90	3060252250	67°30'	черный
90	3060252159	67°30'	кирпичный
90	3060252251	67°30'	графитный
90	3060252258	67°30'	медный
90	3060252284	88°	коричневый
90	3060252285	88°	белый
90	3060252280	88°	черный
90	3060252189	88°	кирпичный
90	3060252281	88°	графитный
90	3060252288	88°	медный
110	3060252457	67°30'	коричневый
110	3060252455	67°30'	белый
110	3060252450	67°30'	черный
110	3060252451	67°30'	графитный

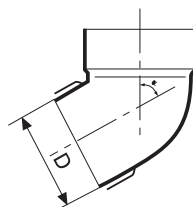
**Отвод двухраструбный**

РАЗМЕР D (мм)	Артикул	УГОЛ	ЦВЕТ
50	3060111254	67°30'	коричневый
50	3060111255	67°30'	белый
50	3060111250	67°30'	черный
50	3060111251	67°30'	графитный
75	3060111857	67°30'	коричневый
75	3060111855	67°30'	белый
75	3060111850	67°30'	черный
75	3060111853	67°30'	графитный
90	3060112254	67°30'	коричневый
90	3060112255	67°30'	белый
90	3060112250	67°30'	черный
90	3060112159	67°30'	кирпичный
90	3060112251	67°30'	графитный
90	3060112258	67°30'	медный
90	3060112284	88°	коричневый
90	3060112285	88°	белый
90	3060112280	88°	черный
90	3060112189	88°	кирпичный
90	3060112281	88°	графитный
90	3060112288	88°	медный
110	3060112454	67°30'	коричневый
110	3060112455	67°30'	белый
110	3060112450	67°30'	черный
110	3060112451	67°30'	графитный

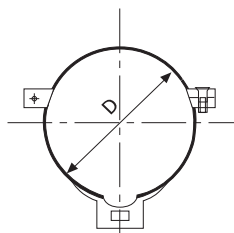
**Скоба трубы**

РАЗМЕР D (мм)	Артикул	ЦВЕТ
75	3060751840	коричневый
75	3060751850	белый
75	3060751800	черный
75	3060751870	графитный
90	3060752240	коричневый
90	3060752250	белый
90	3060752200	черный
90	3060232108	кирпичный
90	3060752270	графитный
90	3060232208	медный
110	3060752440	коричневый
110	3060752450	белый
110	3060752400	черный
110	3060752470	графитный



# ВОДОСТОЧНАЯ СИСТЕМА КАНЬОН

Номенклатура

## Универсальная стальная скоба трубы

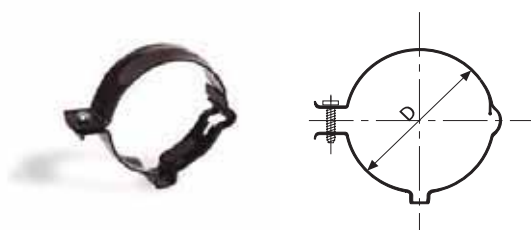

РАЗМЕР D (мм)	Артикул	ЦВЕТ
50	3186411204	коричневый
50	3186411205	белый
50	3186411209	черный
50	3186411200	графитный
75	3186412304	коричневый
75	3196412305	белый
75	3186412309	черный
75	3186411800	графитный
90	3186412204	коричневый
90	3196412205	белый
90	3186412209	черный
90	3186412208	кирпичный
90	3186412200	графитный
90	3186412207	медный
110	3186042403	коричневый
110	3186042405	белый
110	3186042409	черный
110	3186412400	графитный

## Лапка скобы



Артикул	B (мм)	ЦВЕТ
3186522204	60	коричневый
3186522205	60	белый
3186522209	60	черный
3186523308	60	кирпичный
3186522600	60	графитный
3186522607	60	медный

## Переходник трубы



РАЗМЕР D (мм)	Артикул	B (мм)	ЦВЕТ
50	3060472474	110**	коричневый
50	3060472475	110**	белый
50	3060472470	110**	черный
50	3060472477	110**	графитный
50	3060471834	75**	коричневый
50	3060471835	75**	белый
50	3060471830	75**	черный
50	3060471837	75**	графитный
75	3060471823	110	коричневый
75	3060471845	110	белый
75	3060471840	110	черный
75	3060471827	110	графитный
90	3060472223	110	коричневый
90	3060472225	110	белый
90	3060472220	110	черный
90	3060472129	110	кирпичный
90	3060472227	110	графитный
90	3060472228	110	медный
75	3060472444	110*	коричневый
75	3060472445	110*	белый
75	3060472440	110*	черный
75	3060472447	110*	графитный
90	3060472424	110*	коричневый
90	3060472425	110*	белый
90	3060472420	110*	черный
90	3060472427	110*	графитный

\* - версия с раструбом

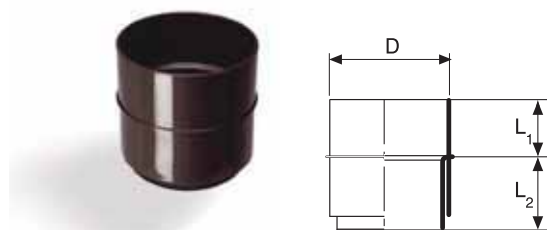
**Муфта**

РАЗМЕР D (мм)	Артикул	L <sub>1</sub> (мм)	L <sub>2</sub> (мм)	ЦВЕТ
50	3060301204	34	35	коричневый
50	3060301205	34	35	белый
50	3060301200	34	35	черный
50	3060301207	34	35	графитный
75	3060301804	45	45	коричневый
75	3060301805	45	45	белый
75	3060301800	45	45	черный
75	3060301807	45	45	графитный
90	3060302204	42	42	коричневый
90	3060302205	42	42	белый
90	3060302200	42	42	черный
90	3060302109	42	42	кирпичный
90	3060302207	42	42	графитный
90	3060302208	42	42	медный
110	3060302404	51	51	коричневый
110	3060302405	51	51	белый
110	3060302400	51	51	черный
110	3060302407	51	51	графитный

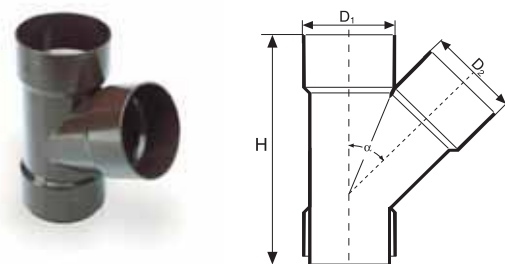
**Тройник**

РАЗМЕРЫ D1/D2 (мм)	Артикул	H (мм)	УГОЛ	ЦВЕТ
75x75	3060171805	183	67°30'	коричневый
75x75	3060491805	183	67°30'	белый
75x75	3060571805	183	67°30'	черный
75x75	3060121805	183	67°30'	графитный
90x75	3060172225	197	67°30'	коричневый
90x75	3060492225	197	67°30'	белый
90x75	3060572245	197	67°30'	черный
90x75	3060122225	197	67°30'	графитный
90x90	3060172205	209	67°30'	коричневый
90x90	3060492205	209	67°30'	белый
90x90	3060572205	209	67°30'	черный
90x90	3060512135	209	67°30'	кирпичный
90x90	3060122205	209	67°30'	графитный
90x90	3060512235	209	67°30'	медный
110x110	3060182405	241	67°30'	коричневый
110x110	3060492405	241	67°30'	белый
110x110	3060572405	241	67°30'	черный
110x110	3060652405	241	67°30'	графитный

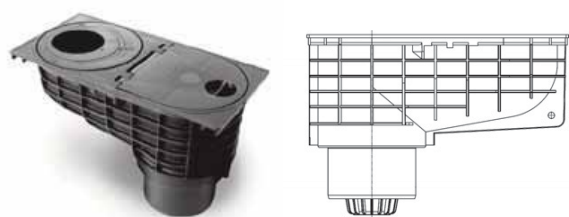
**Дождеприемник**

РАЗМЕРЫ B (мм)	Артикул	D1 (мм)	D2 (мм)	ЦВЕТ
327	3160000660	50/75/90/110	110	черный

# ВОДОСТОЧНАЯ СИСТЕМА КАНЬОН

Номенклатура

## Ревизия

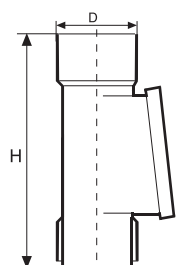

РАЗМЕР D (мм)	Артикул	H (мм)	ЦВЕТ
75	3060481807	235	коричневый
75	3060481809	235	белый
75	3060481804	235	черный
75	3060481802	235	графитный
90	3060482208	269	коричневый
90	3060482209	269	белый
90	3060482204	269	черный
90	3060482183	269	кирпичный
90	3060482202	269	графитный
90	3060482280	269	медный
110	3060482487	303	коричневый
110	3060482489	303	белый
110	3060482484	303	черный
110	3060482482	303	графитный

## Винт крепежный с распорным дюбелем

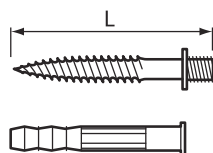

Артикул	L (мм)
3186510020	100
3186510010	160
3186510030	220



Системы Wavin для отведения воды с крыш являются частью обширного ассортимента пластиковых систем для строительства, водо и теплоснабжения, созданного на основе тщательного анализа потребностей монтажников, строителей и пользователей.

Надземные сети:

- ▲ Водосточные системы Каньон
- ▲ Внутренняя канализация
- ▲ Низкошумная канализация Wavin AS
- ▲ Система отвода воды с плоских крыш Fast Flow

Отопление и водоснабжение:

- ▲ Система для горячего и холодного внутреннего водоснабжения и отопления Tigris Aluprex

Подземные сети:

- ▲ Наружная канализация и канализационные колодцы
- ▲ Дренажные системы
- ▲ Система распределения дождевой воды AZURA
- ▲ Системы для реновации трубопровода

Напорные трубопроводы:

- ▲ Напорные трубопроводы из ПЭ и ПВХ для водоснабжения и газоснабжения

Все системы Wavin обеспечиваются технической литературой и монтажными инструкциями.

ООО "Вавин Украина" руководствуется программой постоянного развития продукции концерна Wavin, и поэтому оставляет за собой право модифицировать или улучшать спецификацию своей продукции без предварительного уведомления. Вся информация в данном издании является достоверной на момент печати. Тем не менее, ООО "Вавин Украина" не несет ответственности за неточности, ошибки или упущения, допущенные в данном каталоге. Пользователи могут быть уверены, что продукция пригодна для применения по своему назначению.