

2024

ДОВІДНИК ПРОДУКЦІЇ



Безкоштовна гаряча лінія 0-800-33-00-63

www.pruszynski.com.ua

У зв'язку з оновленнями пропозиції і можливими технологічними змінами компанія «Прушинські» залишає за собою право внесення змін до цього каталогу без попередження. Докладну та актуальну інформацію шукайте на нашому сайті.

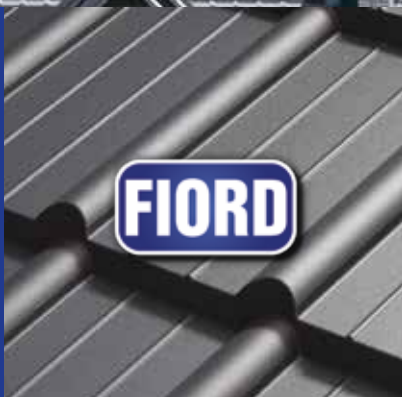

Гарантія від
10 до 30 років



Преміум-
сегмент



Великий вибір
кольорів



Стійкість до
УФ-випромінювання

МОДУЛЬНА МЕТАЛОЧЕРЕПИЦЯ ФІОРД



Виразність форми модульної металочерепиці FIORD забезпечується профілюванням та нагадує скандинавський стиль. Додаткове профілювання на плоских поверхнях покращує жорсткість панелі. Симетричність металочерепиці значно спрощує її монтування на покрівлі. Модульна металочерепиця FIORD випускається в двотайлових листах розміром 1165x710 мм. Довжина тайла металочерепиці складає 350 мм. Мінімальний рекомендований кут нахилу покрівлі 25 градусів.

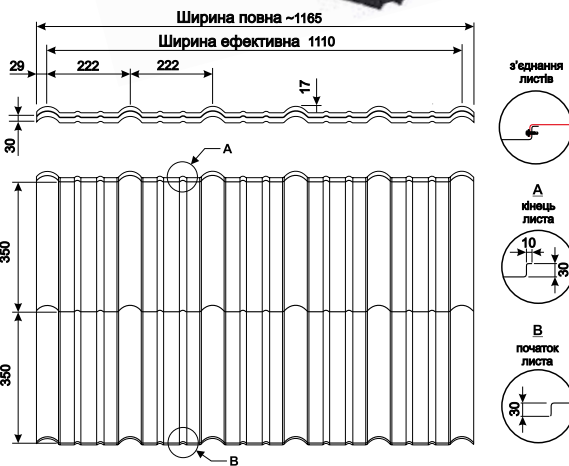

Технічні характеристики

Покриття	PE, Topmat®, Purmax®, Purlak®, Purmat®
Загальна висота профілю	47 мм
Висота сходинок	30 мм
Висота профілю	17 мм
Довжина модуля	350 мм
Ширина листа ефективна / повна	1110 мм / 1165 мм
Площа листа ефективна / повна	0,777 м ² / 0,827 м ²
Перенахлест поперечний/повздовжній	10 / 55 мм

TIGRA

МОДУЛЬНА МЕТАЛОЧЕРЕПИЦЯ ТІГРА

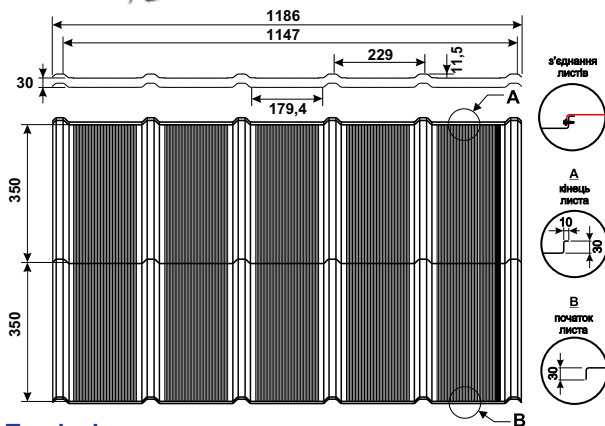

10-30
Гарантія від
10 до 30 років

**Преміум-
сегмент**

**Великий вибір
кольорів**

**Стойкість до
УФ-випромінювання**

Модульна металочерепиця TIGRA — новинка 2022 року, має оригінальний дизайн, що нагадує характерний малюнок «шоколадних плиток», який виглядає «цілісно» на даху. TIGRA, окрім трапецієподібних ребер, має додаткове нано-профілювання, яке покращує жорсткість листів. Випускається в двотайлових листах (довжина тайла 350 мм) на польському заводі компанії «Грушиньські» зі сталі європейського виробництва. Мінімальний рекомендований кут нахилу покрівлі 25 градусів.

Технічні характеристики

Покриття	Topmat®, Purmax®, Purlak®, Purmat®
Загальна висота профілю	41,5 мм
Висота сходинок	30 мм
Висота профілю	11,5 мм
Довжина модуля	350 мм
Ширина листа ефективна / повна	1147 мм / 1186 мм
Площа листа ефективна / повна	0,803 м ² / 0,842 м ²
Перенахлест поперечний/повздовжній	10 / 39 мм

REN
SMART



МОДУЛЬНА МЕТАЛОЧЕРЕПИЦЯ REN СМАРТ



Гарантія від
10 до 30 років



Преміум-
сегмент



Великий вибір
кольорів



Стойкість до
УФ-випромінювання

Модульна металочерепиця REN Smart задовольнить потреби найвибагливіших клієнтів, які шукають нетрадиційний та стильний, але в той же час довговічний та якісний покрівельний матеріал.

REN СМАРТ — металочерепиця з новою для наших споживачів геометрією профілювання, випускається в Україні в стандартних двотайлових листах розміром 1190x725 мм. Довжина тайла металочерепиці складає 350 мм.

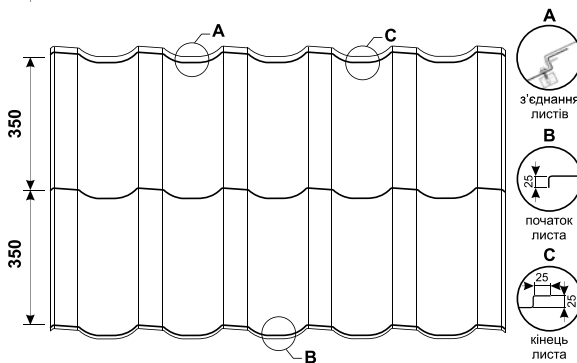

Технічні характеристики

Покриття	PE, PEMA, Topmat®, Purmax®, Purlak®, Purmat®
Загальна висота профілю	52 мм
Висота сходинок	25 мм
Висота профілю	27 мм
Довжина модуля	350 мм
Ширина листа ефективна / повна	1106 / 1190 мм
Площа листа ефективна / повна	0,774 / 0,863 м ²
Перенахлест поперечний/повздовжній	25 / 84 мм



МОДУЛЬНА МЕТАЛОЧЕРЕПИЦЯ АРАД СМАРТ

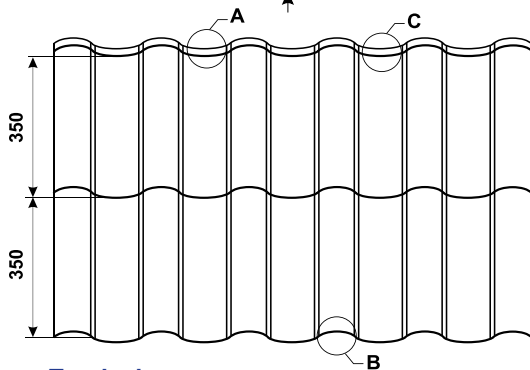

Гарантія від
10 до 30 років



Преміум-
сегмент



Симетричність
профілю



Стійкість до
УФ-випромінювання

Модульна металочерепиця ARAD Smart — це металочерепиця в середземноморському стилі, яка випускається в стандартних двотайлових листах розміром 1179x725 мм. Довжина тайла металочерепиці 350 мм.

Модульна металочерепиця ARAD Smart випускається в Україні з оцинкованого металу товщиною 0,5 і 0,45 мм, з усіма видами декоративного покриття та кольорів. Має симетричну по ширині форму листа, тому її зручно монтувати, починаючи як з правого боку так і з лівого.

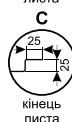

Технічні характеристики

Покриття	PE, PEMA, Topmat®, Purmax®, Purlak®, Purmat®
Загальна висота профілю	55 мм
Висота сходинок	25 мм
Висота профілю	30 мм
Довжина модуля	350 мм
Ширина листа ефективна / повна	1080 / 1179 мм
Площа листа ефективна / повна	0,756 / 0,855 м ²
Перенахлест поперечний/повздовжній	25 / 99 мм

IRYD

МОДУЛЬНА МЕТАЛОЧЕРЕПИЦЯ ІРИД / ІРИД ПЛЮС



Гарантія до 30 років



Симетричність профілю



Преміум-сегмент



Стійкість до УФ-випромінювання

Металочерепиця IRYD та IRYD PLUS — модульна плоска черепиця преміум-сегменту з абсолютно новою для України геометрією профілювання. Завдяки своїй інноваційній формі вона відмінно вписується в сучасні приватні будинки і адмінбудівлі. Металочерепиця виготовляється у вигляді одномодульних панелей з полімерним покриттям: Purmat (50 мк, гарантія 30 років), Purmax (40 мк, гарантія 20 років). Мінімальний рекомендований кут нахилу покрівлі 25 градусів.

МОДУЛЬНА МЕТАЛОЧЕРЕПИЦЯ IRYD



МОДУЛЬНА МЕТАЛОЧЕРЕПИЦЯ IRYD PLUS

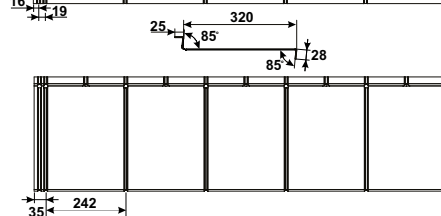
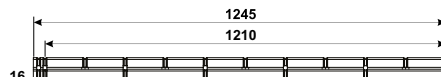
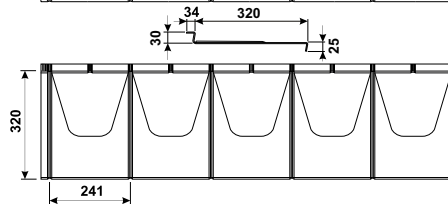
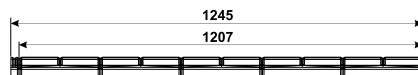

Технічні характеристики

Вид металочерепиці	IRYD	IRYD Plus
Покриття	Purmax®, Purmat®	
Висота сходинки	30 мм	30 мм
Довжина модуля	320 мм	320 мм
Ширина листа ефективна / повна	1207 / 1245 мм	1210 / 1245 мм



KARPATIA

МОДУЛЬНА МЕТАЛОЧЕРЕПИЦЯ КАРПАТІЯ



Гарантія
до 30 років



Симетричність
профілю



Преміум-
сегмент



Стійкість до
УФ-випромінювання

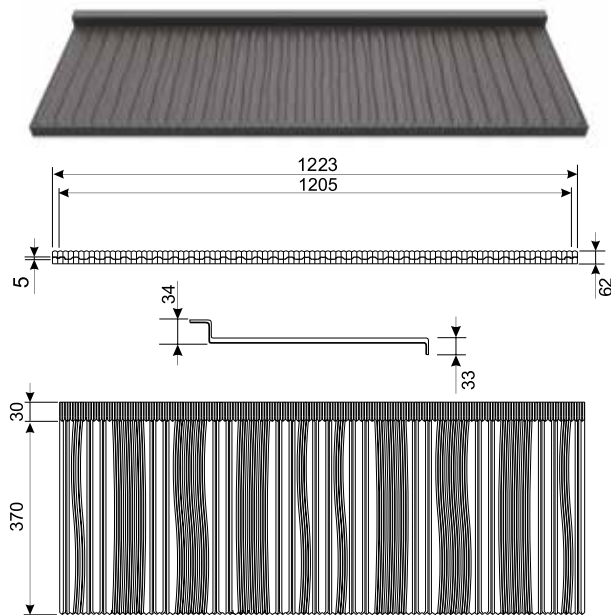

Модульна металочерепиця KARPATIA нагадує покрівлі з дерев'яного гонту та випускається у вигляді одномодульних панелей розміром 1223x400 мм і довжиною модуля 370 мм, з полімерним покриттям, термін гарантії на яке складає 20-30 років.

Модульна металочерепиця KARPATIA є ідеальним покрівельним покриттям для будинків, котеджів, ресторанів або готелів, зведених з дерева у карпатському стилі. Монтаж металочерепиці KARPATIA проводиться так само, як і будь-якої модульної металочерепиці. Мінімальний рекомендований кут нахилу покрівлі 25 градусів.

Технічні характеристики

Покриття	Purmax®, Purlak®, Purmat®
Загальна висота профілю	34 мм
Довжина модуля	370 мм
Ширина листа ефективна	1205 мм
Ширина листа повна	1223 мм
Вага 1 м ²	4,7 кг
Кількість на палеті	200 шт/ 89,17 м ²



МЕТАЛОЧЕРЕПИЦЯ РЕН ПРЕМІУМ



Гарантія від 10 до 30 років



Великий вибір кольорів



Виробляється за індивідуальними розмірами



Стійкість до УФ-випромінювання

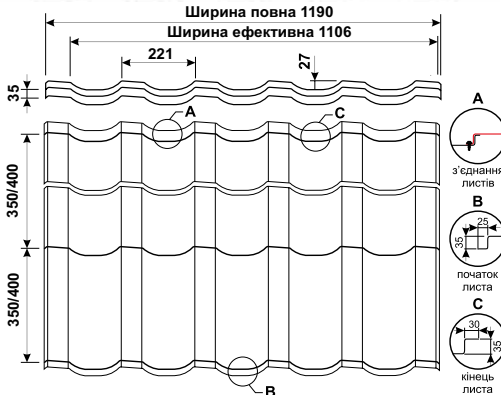

Металочерепиця REN Premium — класична черепиця з унікальною формою сходинок (її висота 35 мм) і новою для наших споживачів геометрією профілювання. Ця металочерепиця ідеально пасує для дахів з простою структурою, її використання заощаджує час і знижує витрати на облаштування покрівлі. У порівнянні з металочерепицею РЕН має більш глибокий і виразний профіль за рахунок збільшеної висоти сходинок.

Довжина покрівельних листів металочерепиці РЕН Преміум

К-сть тайлів	Модуль-350, мм	Модуль-400, мм
2	755	855
3	1105	1255
4	1455	1655
5	1805	2055
6	2155	2455
7	2505	2855
8	2855	3255
9	3205	3655
10	3555	4055
11	3905	4455
12	4255	4855
13	4605	5255
14	4955	5655
15	5305	6055

Технічні характеристики

Покриття	РЕ, РЕМА, Topmat®, Purmax®, Puriak®, Purmat®
Загальна висота профілю	62 мм
Висота сходинок	35 мм
Довжина модуля	350 / 400 мм
Довжина листа, тах	5305 / 6055 мм
Довжина листа, тіп	755 / 855 мм
Ширина листа ефективна / повна	1106 / 1190 мм
Перенахлест поперечний / повздовжній	55 / 84 мм

REN

МЕТАЛОЧЕРЕПИЦЯ РЕН

Гарантія від
10 до 30 роківВеликий вибір
кольорівВиробляється за
індивідуальними
розмірамиСтійкість до УФ-
випромінювання

Металочерепиця РЕН — класична черепиця з новою для наших споживачів геометрією профілювання. Вона отримала золоту медаль Міжнародної будівельної виставки ВУДМА-2018 в Познані.

Класична металочерепиця РЕН випускається в листах та ідеально підходить для дахів з простою структурою, її використання означає економію часу і зниження витрат при збереженні візуальних переваг покрівельного матеріалу.

Довжина покрівельних листів металочерепиці РЕН

К-сть тайлів	Модуль-350, мм	Модуль-400, мм
2	755	855
3	1105	1255
4	1455	1655
5	1805	2055
6	2155	2455
7	2505	2855
8	2855	3255
9	3205	3655
10	3555	4055
11	3905	4455
12	4255	4855
13	4605	5255
14	4955	5655
15	5305	6055

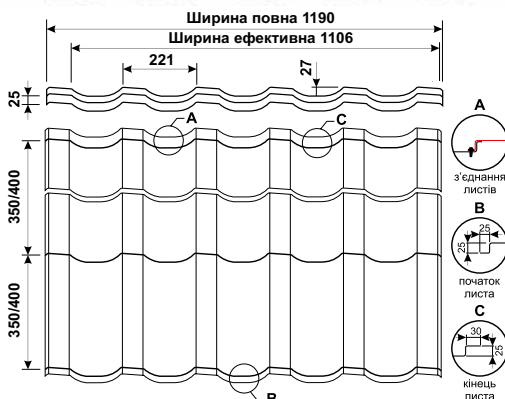

Технічні характеристики

Покриття PE, PEMA, Torimat®, Purmax®, Purlak®, Purmat®

Загальна висота профілю 52 мм

Висота сходинки 25 мм

Довжина модуля 350 / 400 мм

Довжина листа, тах 5305 / 6055 мм

Довжина листа, тiп 755 / 855 мм

Ширина листа ефективна / повна 1106 / 1190 мм

Перехлест поперечний / повздовжній 55 / 84 мм



МЕТАЛОЧЕРЕПИЦЯ РІФ



Гарантія від 10 до 30 років



Великий вибір кольорів



Виробляється за індивідуальними розмірами



Стойкість до УФ-випромінювання

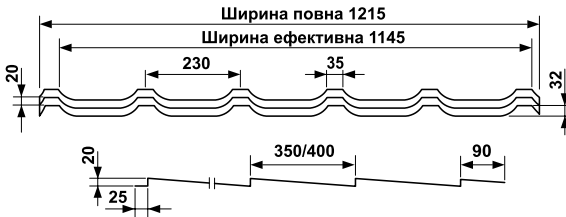

Технічні характеристики

Покриття PE, ПЕМА, Topmat®, Purmax®, Purlak®, Purmat®

Загальна висота профілю 52 мм

Висота сходинки 20 мм

Довжина модуля 350 / 400 мм

Довжина листа, тах 5365 / 5315 мм

Довжина листа, min 815 / 915 мм

Ширина листа ефективна / повна 1145 / 1215 мм

Перенахлест поперечний / повздовжній 115 / 70 мм

Класична металочерепиця RIF — це поширена форма покрівлі на ринку Європи, особливо у Франції. Металочерепиця виготовляється в Україні в листах довжиною тайлів 350 і 400 мм і завдяки збалансованій геометрії має високу ергономічність і міцність при своїй доступності.

Металочерепиця RIF має гарантію від 10 до 30 років на покриття!

Стандартна довжина листів

К-сть тайлів	Модуль-350, мм	Модуль-400, мм
2	815	915
3	1165	1315
4	1515	1715
5	1865	2115
6	2215	2515
7	2565	2915
8	2915	3315
9	3265	3715
10	3615	4115
11	3965	4515
12	4315	4915
13	4665	5315
14	5015	-
15	5365	-



МЕТАЛОЧЕРЕПИЦЯ АРАД КЛАСІК



Гарантія від 10 до 30 років



Великий вибір кольорів



Виробляється за індивідуальними розмірами



Стійкість до УФ-випромінювання

Металочерепиця АРАД Класік має високе профілювання (30 мм) та великий штамп (25 мм), що надає їй фактурності. Випускається з металу товщиною 0,5 та 0,45 мм з усіма видами декоративного покриття. Довжина модуля — 350 і 400 мм.

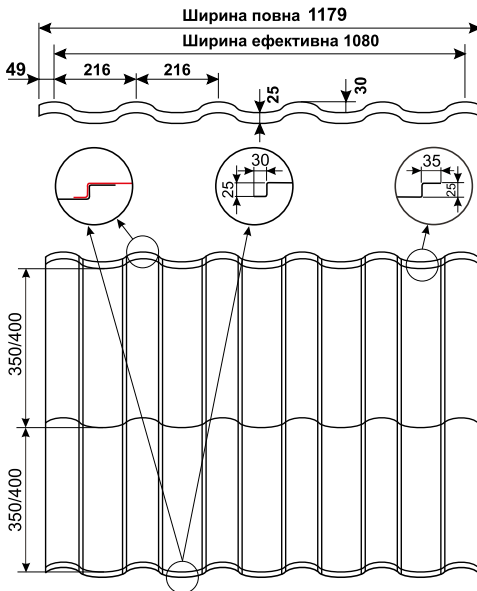

Стандартна довжина листів

К-сть тайлів	Модуль-350, мм	Модуль-400, мм
1	415	465
2	765	865
3	1115	1265
4	1465	1665
5	1815	2065
6	2165	2465
7	2515	2865
8	2865	3265
9	3215	3665
10	3565	4065
11	3915	4465
12	4265	4865
13	4615	5265
14	4965	—
15	5315	—

Технічні характеристики

Покриття	РЕ, РЕМА, Торпат®, Purmat®, Purlak®, Purmat®
Загальна висота профілю	55 мм
Висота сходинки	25 мм
Довжина модуля	350 / 400 мм
Довжина листа, max	5315 / 5265 мм
Довжина листа, min	415 / 465 мм
Ширина листа ефективна / повна	1080 / 1179 мм
Перехлест поперечний / повздовжній	65 / 99 мм



МЕТАЛОЧЕРЕПИЦЯ АРАД ОПТИМА



Гарантія
10 років



Економ-
варіант



Виробляється за
індивідуальними
розмірами



Стойкість до УФ-
випромінювання

У металочерепиці АРАД Оптіма тип профілювання, як і у АРАД Класік, але має меншу висоту сходинки — 15 мм. Випускається з металу товщиною лише 0,45 мм і тільки із захисним покриттям PE, PEMA. Довжина модуля металочерепиці — 350 і 400 мм.

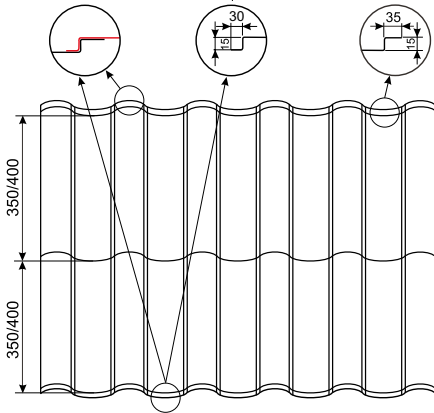
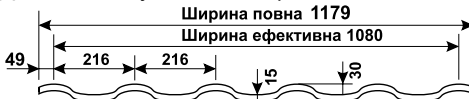

Стандартна довжина листів

К-сть тайлів	Модуль-350, мм	Модуль-400, мм
1	415	465
2	765	865
3	1115	1265
4	1465	1665
5	1815	2065
6	2165	2465
7	2515	2865
8	2865	3265
9	3215	3665
10	3565	4065
11	3915	4465
12	4265	4865
13	4615	5265
14	4965	—
15	5315	—

Технічні характеристики

Покриття	PE, PEMA
Загальна висота профілю	45 мм
Висота сходинки	15 мм
Довжина модуля	350 / 400 мм
Довжина листа, max	5315 / 5265 мм
Довжина листа, min	415 / 465 мм
Ширина листа ефективна / повна	1080 мм / 1179 мм
Перенахлест поперечний / повздовжній	65 / 99 мм



МЕТАЛОЧЕРЕПИЦЯ ЛОАРА



Гарантія від
10 до 30 років



Великий вибір
кольорів



Виробляється за
індивідуальними
розмірами



Стійкість до УФ-
випромінювання

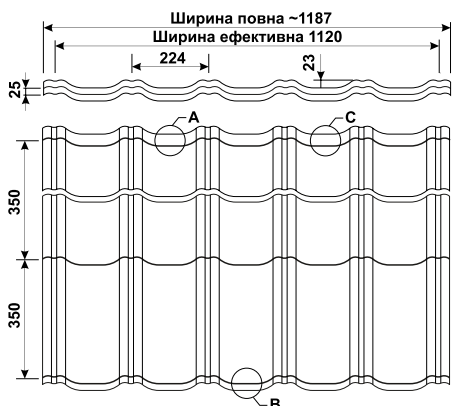

Металочерепиця Лоара — класична черепиця з унікальною формою сходинки і новою для наших споживачів геометрією профілювання.

Симетричність профілю цієї металочерепиці дозволяє зручно її монтувати, починаючи як з правого, так і з лівого боку.

Довжина тайлу металочерепиці Лоара — 350 мм.

Стандартна довжина листів

К-сть тайлів	Модуль-350, мм
2	755
3	1105
4	1455
5	1805
6	2155
7	2505
8	2855
9	3205
10	3555
11	3905
12	4255
13	4605
14	4955
15	5305

Технічні характеристики

Покриття: PE, PEMA, Purlak®, Purmat®, Purmax®	
Висота профілю	23 мм
Висота сходинки	25 мм
Довжина листів, min / max	755 / 5305 мм
Довжина модуля	350 мм
Ширина листа ефективна/повна	1120 / 1187 мм
Перенахлест поперечн. / повздовжній	55 / 67 мм



МЕТАЛОЧЕРЕПИЦЯ КРОН



Гарантія від 10 до 30 років



Великий вибір кольорів



Виробляється за індивідуальними розмірами



Стийкість до УФ-випромінювання

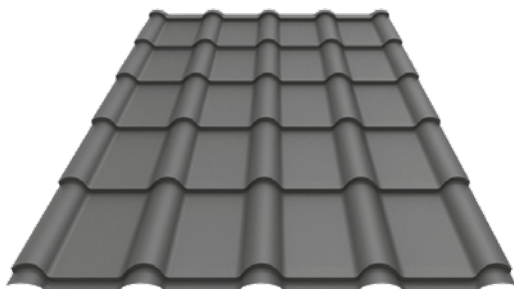

КРОН 400

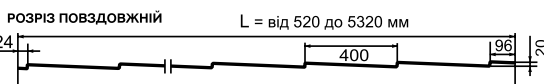
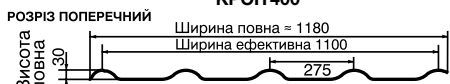

КРОН 350

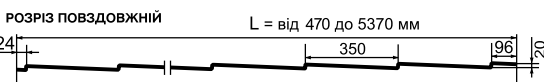
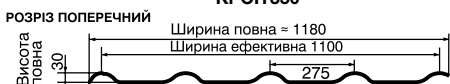

Технічні характеристики

Покриття PE, РЕМА, Torimat®, Purmat®, Purlak®, Purmat®

Загальна висота профілю	50 мм
Висота сходинки	20 мм
Довжина модуля	350 / 400 мм
Довжина листа, max	5370 / 5320 мм
Довжина листа, min	470 / 520 мм
Ширина листа ефективна / повна	1100 / 1180 мм
Перенахлест поперечний / повздовжній	120 / 80 мм

Металочерепиця КРОН — високоякісний, міцний і легкий покрівельний матеріал, що поєднує переваги металу з прекрасним зовнішнім виглядом натуральної черепиці. КРОН випускається з оцинкованого металу товщиною 0,45 і 0,5 мм з усіма видами захисного покриття. Довжина модуля металочерепиці 350 і 400 мм.

Стандартна довжина листів

К-сть тайлів	КРОН-350, мм	КРОН-400, мм
1	470	520
2	820	920
3	1170	1320
4	1520	1720
5	1870	2120
6	2220	2520
7	2570	2920
8	2920	3320
9	3270	3720
10	3620	4120
11	3970	4520
12	4320	4920
13	4670	5320
14	5020	—
15	5370	—



МЕТАЛОЧЕРЕПИЦЯ ШАФІР



Гарантія від 10 до 30 років



Великий вибір кольорів



Виробляється за індивідуальними розмірами



Стійкість до УФ-випромінювання

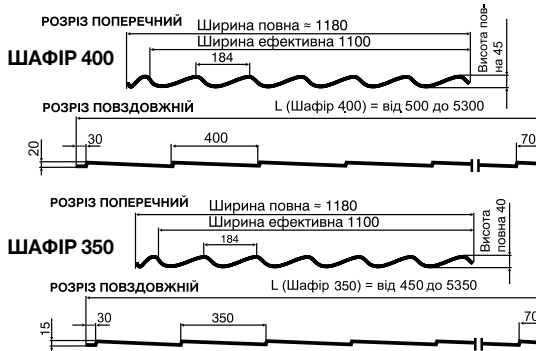

Технічні характеристики

Покриття	PE, PEMA, Topmat®, Purmax®, Purlak®, Purmat®
Загальна висота профілю Szafir 350 / 400	40 / 45 мм
Висота сходинки Szafir 350 / 400	15 / 20 мм
Довжина модуля	350 / 400 мм
Довжина листа, max Szafir 350 / 400	5350 / 5300 мм
Довжина листа, min Szafir 350 / 400	450 / 500 мм
Ширина листа ефективна / повна	1100 мм / 1180 мм
Перенахлест поперечний / повздовжній	100 / 80 мм

Металочерепиця ШАФІР — найпопулярніший покрівельний матеріал — випускається з європейського металу товщиною 0,5 мм (всі типи декоративного покриття) або з європейського та українського металу товщиною 0,45 мм. Довжина модуля металочерепиці — 350 і 400 мм.

Стандартна довжина листів

Хвилі	SZAFIR-350, мм	SZAFIR-400, мм
1	450	500
2	800	900
3	1150	1300
4	1500	1700
5	1850	2100
6	2200	2500
7	2550	2900
8	2900	3300
9	3250	3700
10	3600	4100
11	3950	4500
12	4300	4900
13	4650	5300
14	5000	—
15	5350	—



ПОКРІВЕЛЬНІ ПАНЕЛІ РЕТРОЛАЙН



Гарантія
від
10 до 30 років



Приховані
монтажні
отвори



Стійкість
до атмосферних
впливів

Покрівельні панелі RetroLine виготовляються довжиною до 7 м, в товщині металу 0,45; 0,5 і 0,7 мм і з такими видами декоративно-захисного покриття (PE, PEMA, Purmat, Purlak, Purmax) і алюцинк, термін гарантії на які становить від 10 до 30 років. Покрівельні панелі мають приховане кріплення, готові монтажні отвори і самозатискні фальцеві замки, що забезпечує надійність і довговічність всієї покрівельної конструкції. При монтажі панелей рекомендується застосовувати супердифембрану TOP Falz (с. 46).

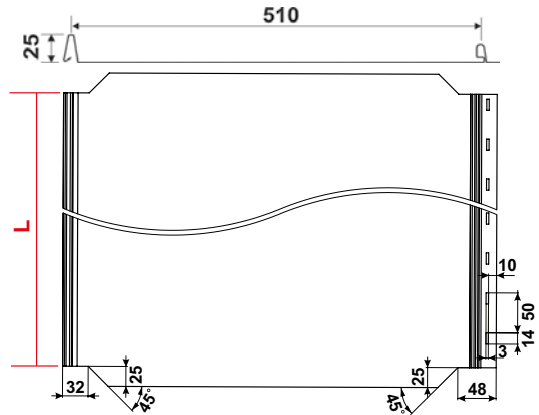

Під час виробництва панелей робиться надріз під загин для облаштування карнизного вузла, а також є можливість нанесення антиконденсатної плівки на внутрішню поверхню покрівельних панелей RetroLine.

Типи профілювання покрівельних панелей Ретролайн



510P (плоске)



510T (трапецієвидне)

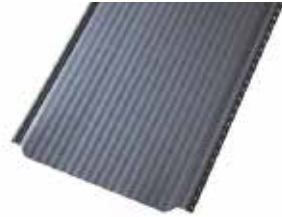

510 Nano (нано-профілювання)

Технічні характеристики

Довжина листа (min)	1000 мм
Довжина листа (max)	7000 мм (*можлива довжина до 10000 мм в посиленій упаковці)
Висота фальцю	25 мм
Товщина металу	0,45; 0,5 або 0,7 мм
Покриття	Покриття PE, PEMA, Topmat®, Purmax®, Purlak®, Purmat®, AluZn
Рекомендований кут нахилу (min)	≥ 15°

ДАХОВІ АКСЕСУАРИ

Дахові аксесуари служать як ущільнювачі в місцях, де покриття межує з водо-зливною системою, комином, мансардними вікнами, вентиляційними каналами, а також надають дахові довершеного естетичного вигляду. Виготовляються з плоского металевого оцинкованого та покритого полімером листа товщиною від 0,45 до 0,5 мм і довжиною 2 м. За індивідуальними замовленнями виготовляємо нестандартні аксесуари довжиною до 6 м.

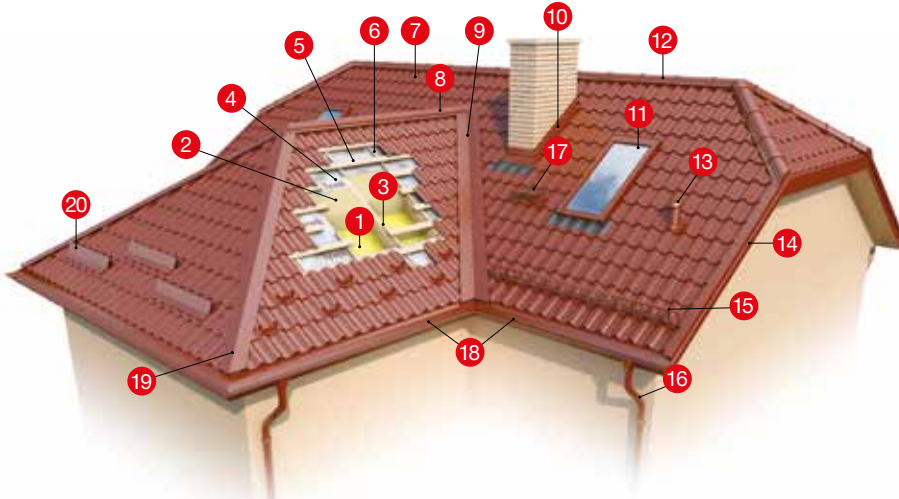

1 — плівка пароізоляційна; 2 — утеплювач (мінеральна вата); 3 — кроква; 4 — супердиф-мембрана Tuvек; 5 — обрешітка; 6 — контррейка; 7 — металочерепиця ARAD модульна; 8 — коньок трапецієвидний; 9 — ринва кошикова декоративна; 10 — комір для комина; 11 — вікно мансардне; 12 — коньок круглий; 13 — вентиляційний вихід; 14 — вітрівниця бічна; 15 — снігоріз решітчастий; 16 — металева водозливна система Niagara; 17 — сходинка технічна; 18 — карнизна планка; 19 — коньок трикутний; 20 — сніговий бар'єр.

Коньок круглий великий

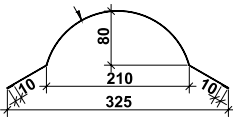

Коньок круглий малий

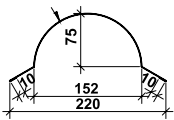

Коньок "Омега" великий

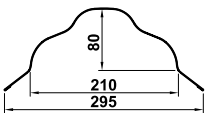

Коньок "Омега" малий

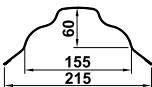

Коньок трикутний прями, P=312

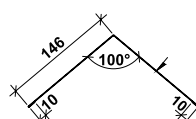

довжина: повна 2000 мм, ефективна 1900 мм

НОВИНКА

Заглушка до великого конька "Омега"

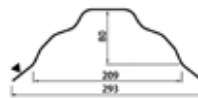

Заглушка до малого конька "Омега"

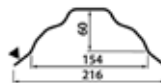

СТАНДАРТНІ ДАХОВІ АКСЕСУАРИ

Коньок трапецієвидний, P=416

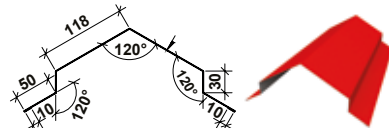

довжина: повна 2000 мм, ефективна 1900 мм

Коньок трапецієвидний прямий, P=416

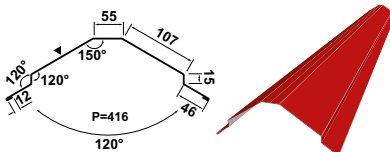

довжина: повна 2000 мм, ефективна 1900 мм

Кутник зовнішній, P=208

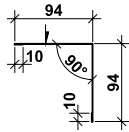

довжина: повна 2000 мм, ефективна 1950 мм

Кутник внутрішній, P=208

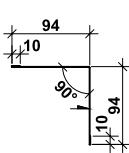

довжина: повна 2000 мм, ефективна 1950 мм

З'єднувач великий, P=312

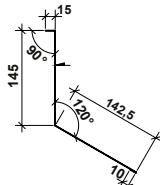

довжина: повна 2000 мм, ефективна 1950 мм

Кошикова ринва велика, P=624

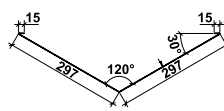

довжина: повна 2000 мм, ефективна 1950 мм

Кошикова ринва пряма, P=312

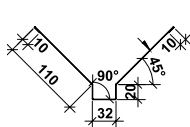

довжина: повна 2000 мм, ефективна 1900 мм

Коньок прямий, P=312

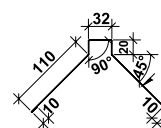

довжина: повна 2000 мм, ефективна 1900 мм

Кошикова ринва трикутна, P=416

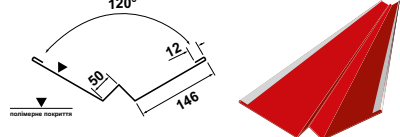

довжина: повна 2000 мм, ефективна 1900 мм

Кошикова ринва декоративна, P=312

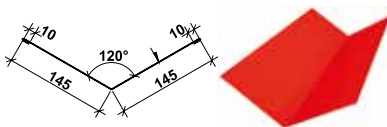

довжина: повна 2000 мм, ефективна 1950 мм

Вітрівниця верхня, P=250

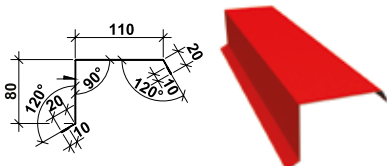

довжина: повна 2000 мм, ефективна 1950 мм

Вітрівниця бічна, P=208

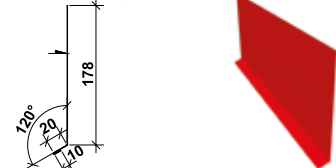

довжина: повна 2000 мм, ефективна 1950 мм

Вітрівниця бічна універсальна, P=208

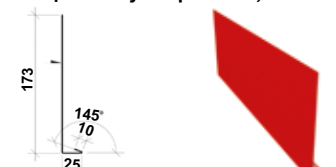

довжина: повна 2000 мм, ефективна 1950 мм

Вітрівниця верхня фігурна, P=250

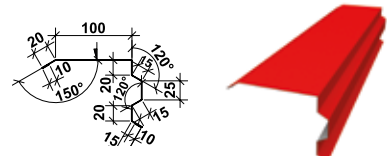

довжина: повна 2000 мм, ефективна 1950 мм

СТАНДАРТНІ ДАХОВІ АКСЕСУАРИ

Кошикова ринва глибока, P=416

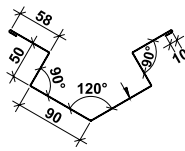

довжина: повна 2000 мм, ефективна 1950 мм

З'єднувач малий, P=208

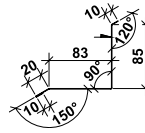

довжина: повна 2000 мм, ефективна 1950 мм

Звіс верхній, P=208

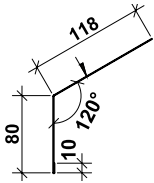

довжина: повна 2000 мм, ефективна 1900 мм

З'єднувач верхній, P=104

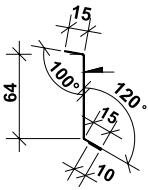

Звіс нижній, P=208

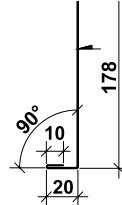

довжина: повна 2000 мм, ефективна 1950 мм

З'єднувач нижній, P=312

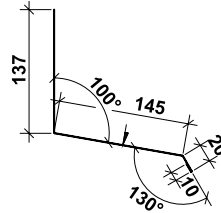

Компанія «Прушинські» рекомендує використовувати на з'єднаннях подвійну планку. Таке виконання з'єднання є більш надійним і краще витримує снігові навантаження.

З'єднувач верхній, P=104

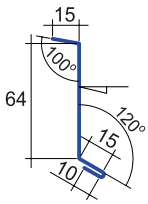

З'єднувач нижній, P=312

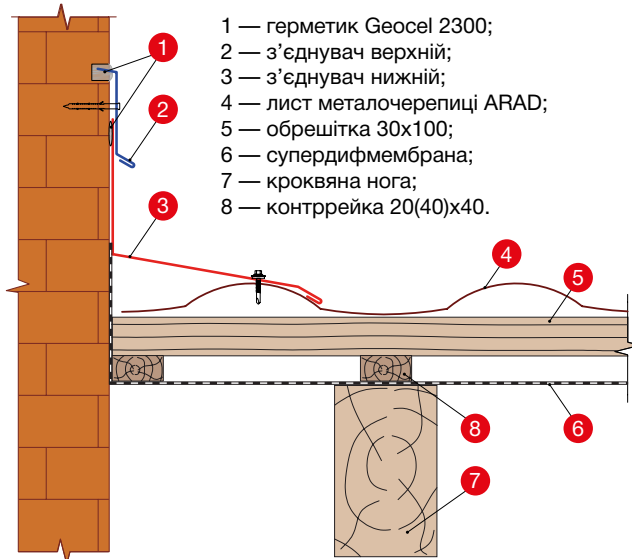
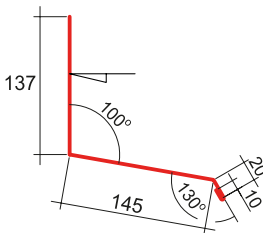

- 1 — герметик Geocel 2300;
- 2 — з'єднувач верхній;
- 3 — з'єднувач нижній;
- 4 — лист металочерепиці ARAD;
- 5 — обрешітка 30x100;
- 6 — супердифембрана;
- 7 — кроквяна нога;
- 8 — контррейка 20(40)x40.

Вузол примикання, що складається зі з'єднувачів — верхнього та нижнього

СТАНДАРТНІ ПЛАНКИ КАРНИЗНОГО І ВІТРОВОГО ВУЗЛІВ ДЛЯ МЕТАЛОЧЕРЕПИЦІ ТА ПОКРІВЕЛЬНИХ ПАНЕЛЕЙ RETROLINE

Карнизна планка стандартна, P=250

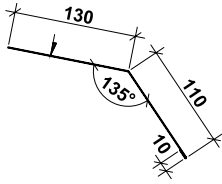

Карнизна планка RetroLine, P=312

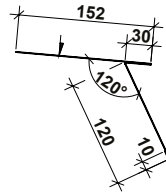

Вітрівниця верхня ARAD, P=156

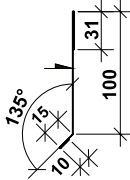

Вітрівниця верхня RetroLine, P=208

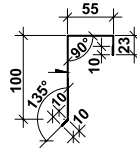

Сніговий бар'єр з кутником,
P=312+112

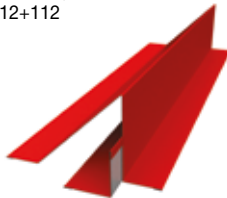
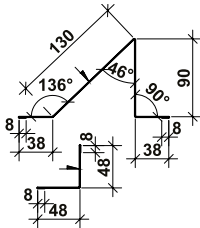

довжина повна 2000 мм

Ринва вітрова, P=125

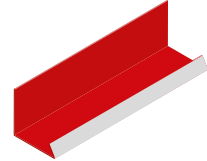
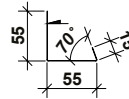

Вентиляційна планка стартова
перфорована, P=133



довжина повна 2000 мм

Кутник внутрішній СБ, P=112

Вентиляційна планка RetroLine
з перфорованою полицею, P=85

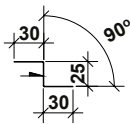

довжина: повна 500 мм

Підконькова планка RetroLine (IRYD та KARPATIA)
P=137,5

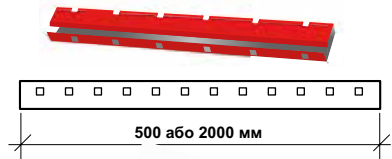
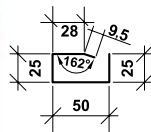

Вентиляційна карнизна планка
з додатковою перфорацією, P=250



Снігоріз решітчастий / трубчастий частково утримує сніг на даху, але має властивість розрізати пласт снігу під його власним тиском, завдяки чому сніг повільно сходить з даху, зменшуючи навантаження на нього. До панелей RetroLine застосовуються снігорізи зі спеціальним кріпленням за фальц.

Сходинки технічні призначені для безпечного переміщення по даху. Необхідні при обслуговуванні коміна, вентиляції, антени, під час ремонтних робіт, а також додатково запобігають лавиноподібному спаданню снігу з покрівлі.

ПРОФІЛЬНІ ЛИСТИ

Профільований лист на покрівлі використовується як несучий (Т40, Т50, Т57, Т60Р, Т80U, Т84, Т92, Т94, Т130, Т135Р, Т135U, Т150, Т155, Т160, Т160U, Т200) або верхній покрівельний лист (Т14, Т20К, Т20Р, Т35, Т40К, Т50, Т57К, Т60Р).

Для стінового огородження профільований лист (Т7Р, Т8, Т10, Т18, Т20, Т20Р, РF25К, Т35, Т35ЕL) використовується в сендвіч-панелях з поетапним монтажем «металопрофіль — стіновий прогон — металопрофіль» та «стінова касета — металопрофіль». Також профлисти використовуються для облицювання існуючих стін будівель та споруд з утепленням або без нього.

Види профільних листів «Прушинські»

Т7Р



≠ 0,45 мм — макс. довжина 3 м
≠ 0,50 мм — макс. довжина 4 м

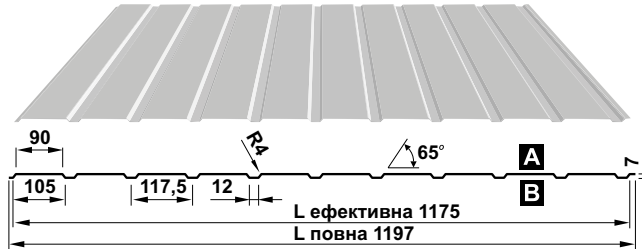

Т8



≠ 0,50–0,70 мм — макс. довжина 6 м

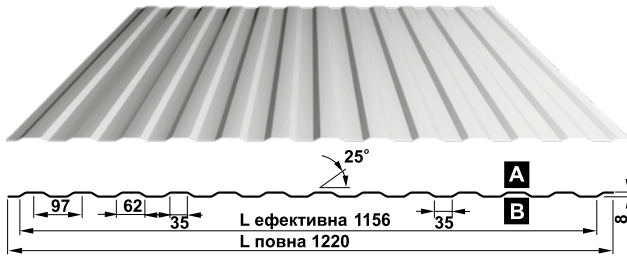

Т10

≠ 0,45 мм — макс. довжина 4 м
≠ 0,50–0,70 мм — макс. довжина 6 м

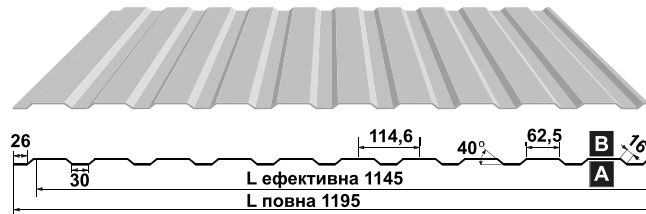

Т14



≠ 0,50–0,70 мм — макс. довжина 9 м

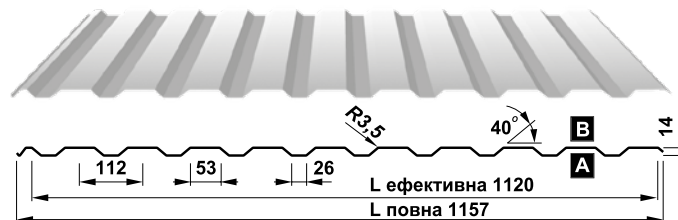

A — покриття з вузького боку полиці;
B — покриття з широкого боку полиці.

ПРОФІЛЬНІ ЛИСТИ

T18



≠ 0,45 мм — макс. довжина 7 м
 ≠ 0,50–0,70 мм — макс. довжина 9 м

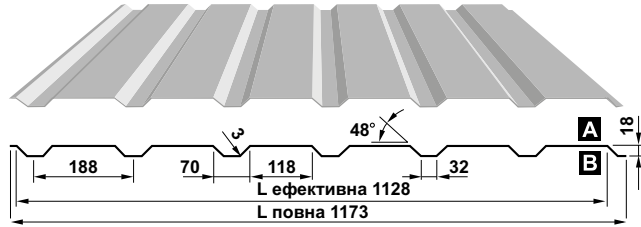

T20–T20K

≠ 0,45 мм — макс. довжина 7 м
 ≠ 0,50–0,70 мм — макс. довжина 9 м

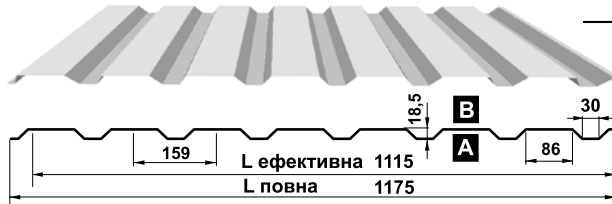

T20K

PF25K

≠ 0,45 мм — макс. довжина 7 м
 ≠ 0,50–0,70 мм — макс. довжина 9 м

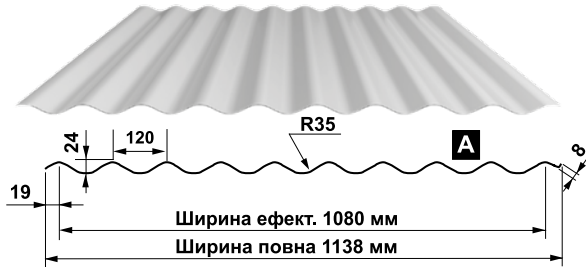

T26 Retro



≠ 0,50 мм — макс. довжина 6 м
 ≠ 0,70 мм — макс. довжина 7 м

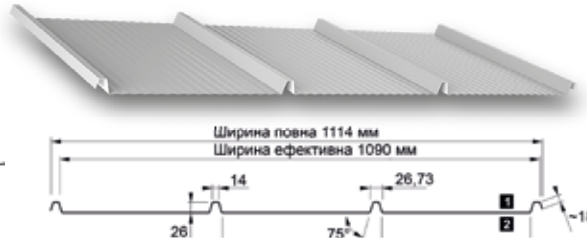

Види профілювання:

Nano



T35E

≠ 0,50 мм — макс. довжина 9 м
 ≠ 0,70 мм — макс. довжина 12 м

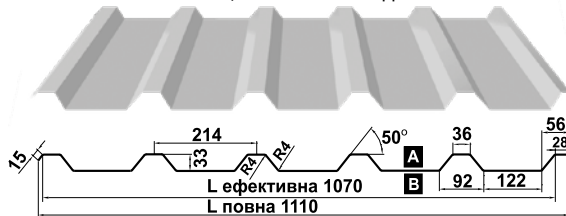

A — покриття з вузького боку полиці;
B — покриття з широкого боку полиці.

ПРОФІЛЬНІ ЛИСТИ

T35EL



≠ 0,50 мм — макс. довжина 9 м
 ≠ 0,70 мм — макс. довжина 12 м

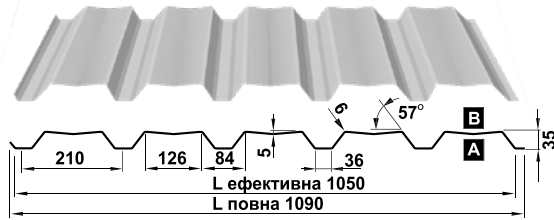

T40-T40K

≠ 0,50 мм — макс. довжина 10 м
 ≠ 0,70-1 мм — макс. довжина 12 м

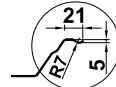

T40K



T50



≠ 0,50 мм — макс. довжина 10,0 м
 ≠ 0,70-1 мм — макс. довжина 13,6 м

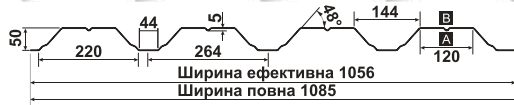
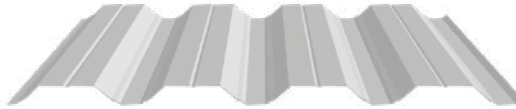

T57-T57K

≠ 0,50 мм — макс. довжина 10,0 м
 ≠ 0,65-1 мм — макс. довжина 13,6 м

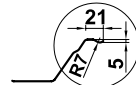

T57K



T60P



≠ 0,50 мм — макс. довжина 10,0 м
 ≠ 0,70-1,2 мм — макс. довжина 13,6 м

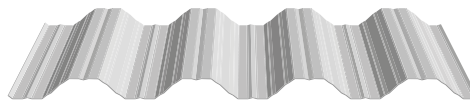

A — покриття з вузького боку полиці;
B — покриття з широкого боку полиці.

ПРОФІЛЬНІ ЛИСТИ

T80U $\neq 0,70-1,5$ мм — макс. довжина 13,6 м

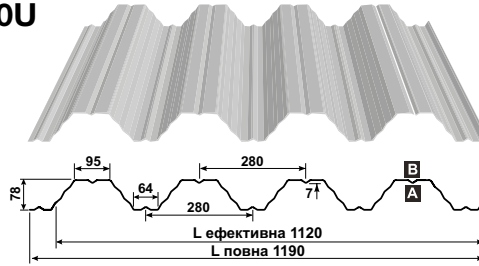

T92 $\neq 0,65-1,5$ мм — макс. довжина 13,6 м

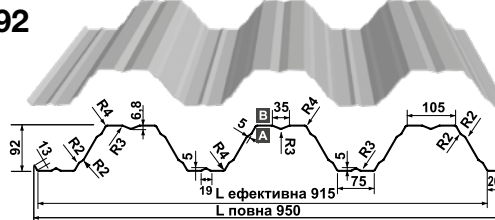

T130

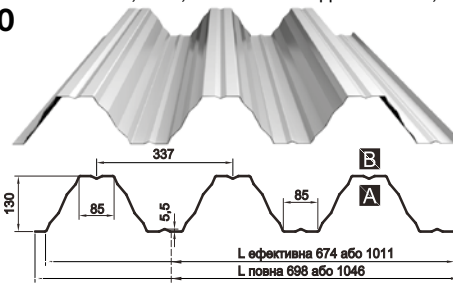

T135U

$\neq 0,75-1,5$ мм — макс. довжина 13,6 м

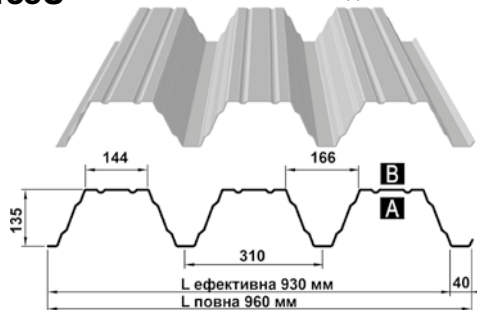

T135P

$\neq 0,75-1,5$ мм — макс. довжина 13,6 м

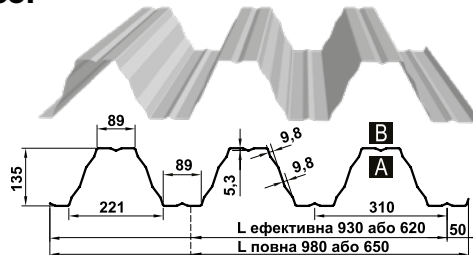

Покриття для T7P–T200:

поліестер – 15, 25 мк;
 матовий поліестер – 35 мк;
 Purmax – 40 мк;
 Pural/Purmat – 50 мк;
 HPS200 – 200 мк;
 цинк – 140-275 г/м²; алю-
 цинк – 150 і 185 г/м²

A — покриття з вузького боку полиці;
B — покриття з широкого боку полиці.

ПРОФІЛЬНІ ЛИСТИ

T147 \neq 0,70–1,5 мм — макс. довжина 13,6 м

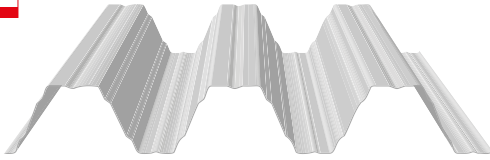

T150 \neq 0,75–1,5 мм — макс. довжина 13,6 м

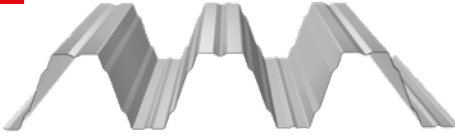

T155 \neq 0,75–1,5 мм — макс. довжина 13,6 м

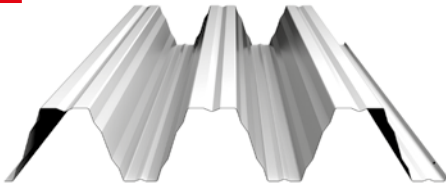

T160U \neq 0,75–1,5 мм — макс. довжина 13,6 м

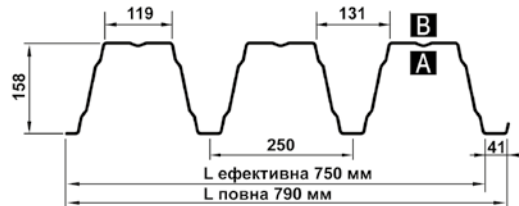
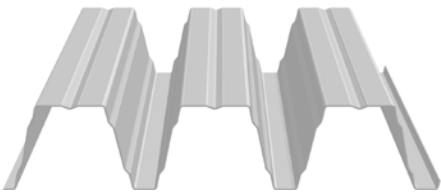

T160 \neq 0,75–1,5 мм — макс. довжина 13,6 м

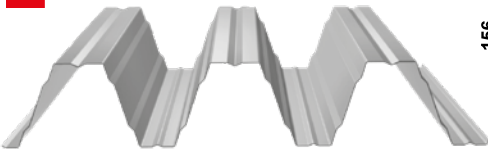

T200 \neq 0,75–1,5 мм — макс. довжина 13,6 м

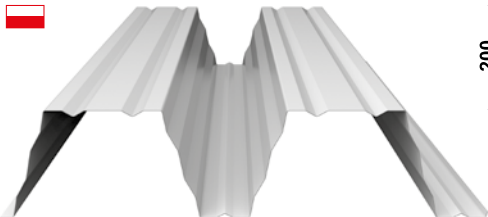

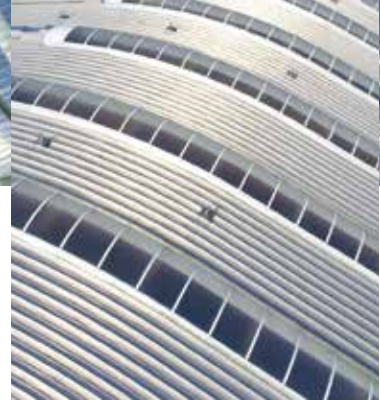

ПРОЗОРИ ПРОФІЛЬНІ ЛИСТИ

Прозорі профлісти використовуються в промислово-му, комерційному і цивільному будівництві для забезпечення природного освітлення в будівлях.

Переваги прозорих профільних листів:

- світлопроникність більше 90%;
- ідеально поєднуються за формою з профнастилами T20, T35 компанії «Прушинські»;
- ударостійкі, витримують удари молотком (товщина T20 - 0,8 мм, T35 - 1,0 мм);
- широкий діапазон експлуатаційних температур: від -40 до +100 °С;
- мають невелику вагу, легко ріжуться і встановлюються;
- мають 10-річну гарантію виробника.

T20

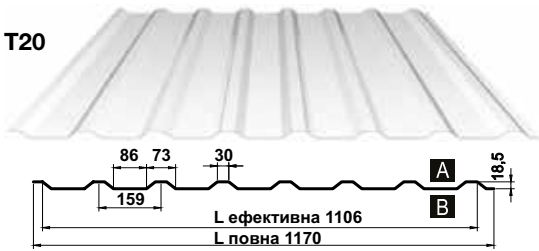

T35

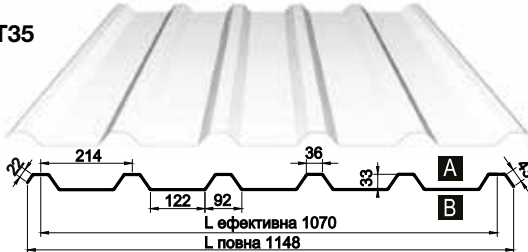

При монтажі прозорих профлістів до саморізів додатково використовують шайби типу «Спейсер» з високоміцної EPDM-гуми і діаметром 19 мм, що дозволяє перекривати отвори в профлісті, та саморізи діаметром 6,3 мм.

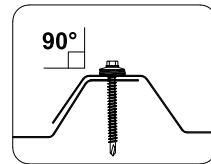
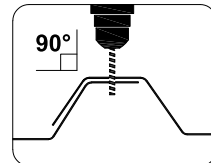

Несуча здатність прозорих профільних листів

Максимальна відстань між поперечними опорами, мм

Навантаження, кг/м ²	T20		T35	
	1-пролітна	багатопролітна	1-пролітна	багатопролітна
50	900	1000	1240	1650
75	75	900	1090	1450
100	700	800	980	1300
150	600	700	860	1150
200	550	650	790	1050

Компанія «Прушиньскі» випускає зливні системи під ТМ «Niagara» таких розмірів: 110/90, 125/90, 125/100, 150/100, 150/120, 150/150, 190/120 та 190/150 мм з двосторонньо оцинкованої сталі (цинкове покриття 275 г/м²) найвищої якості, товщиною 0,6 мм, яку покрито з двох сторін захисним шаром поліуретанової фарби товщиною 50 мк. Метал з цим покриттям має високу стійкість до корозії, механічних пошкоджень та знебарвлення. Надаємо 20-річну гарантію на зливні системи «Niagara».

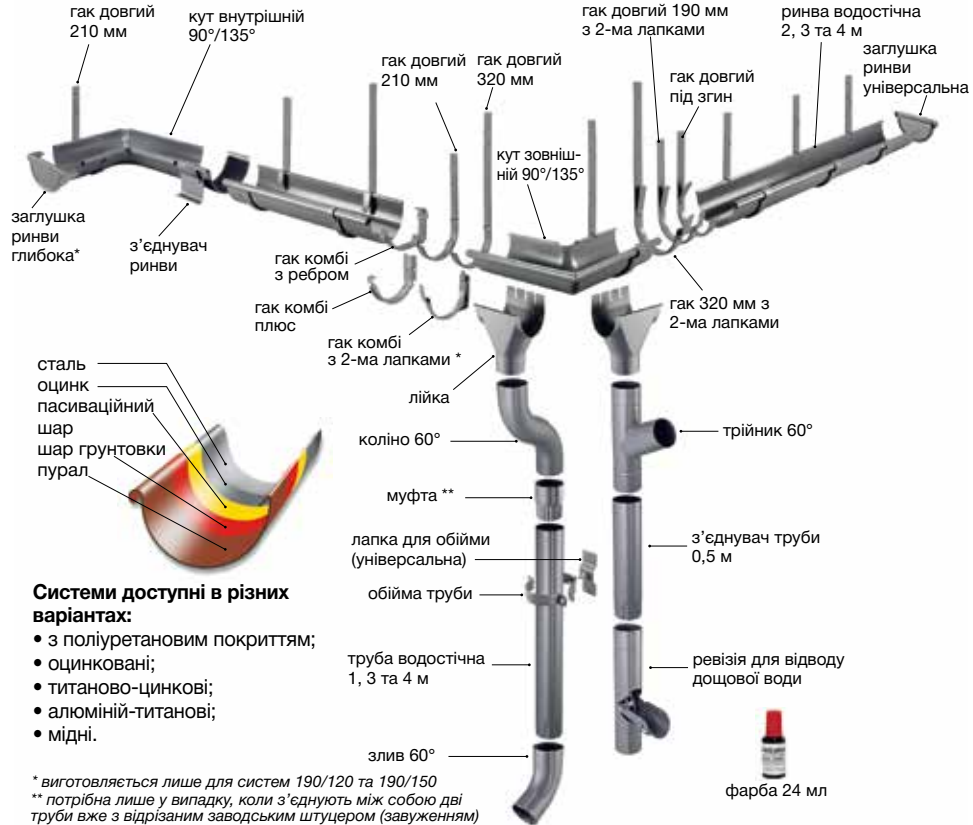

Системи доступні в різних варіантах:

- з поліуретановим покриттям;
- оцинковані;
- титаново-цинкові;
- алюміній-титанові;
- мідні.

* виготовляється лише для систем 190/120 та 190/150

** потрібна лише у випадку, коли з'єднують між собою дві труби вже з відрізнаним заводським штуцером (завуженням)

КОЛЬОРИ

Стандартні кольори для систем 125/90: коричневий (RAL 8017) та білий (RAL 9010).

На замовлення:

вишневий (RR 028), антрацит (RAL 7016), графітовий (RAL 7024), теракотовий (RAL 8004), чорний (RAL 9005), металік (RAL 9006), сріблястий металік (RAL 9007).

За спеціальним замовленням виготовляємо зливні системи з міді та титан-цинку.

ПОЛІУРЕТАН



АЛЮМІНІЙ-ТИТАН



ТИТАН-ЦИНК



ОЦИНК

МІДЬ



КВАДРАТНІ МЕТАЛЕВІ ВОДОЗЛИВНІ СИСТЕМИ NIAGARA KWADRATOWA

K N / A G A R A WADRATOWA

Квадратна металева водостічна система Niagara — це повноцінна дренажна система розміром 125/80, яка була створена з урахуванням естетики, функціональності та, перш за все, міцності та довговічності. Форма квадратної водостічної системи ідеально пасує вигляду сучасних будівель.

Водостічні системи виготовляються з оцинкованої сталі найвищої якості, покритої з обох сторін поліуретаном (колір RAL7016 і RAL9005). Метал з цим покриттям має високу стійкість до корозії, механічних пошкоджень і знебарвлення.

Квадратні водостічні системи мають такі переваги:

- можуть монтуватися 4-ма різними способами (прихована система, карнизна система, система без карнизного звісу та з карнизним звісом);
- простий монтаж, система не вимагає горизонтального і вертикального вирівнювання;
- елементи системи закриті з обох сторін, що гарантує кращу герметичність з'єднання;
- декоративна накладка ринви монтується за допомогою затискача, що усуває ефект хвилястості;
- усі аксесуари системи виготовлені з металу з покриттям поліуретан, що гарантує стійкість кольору до знебарвлення.

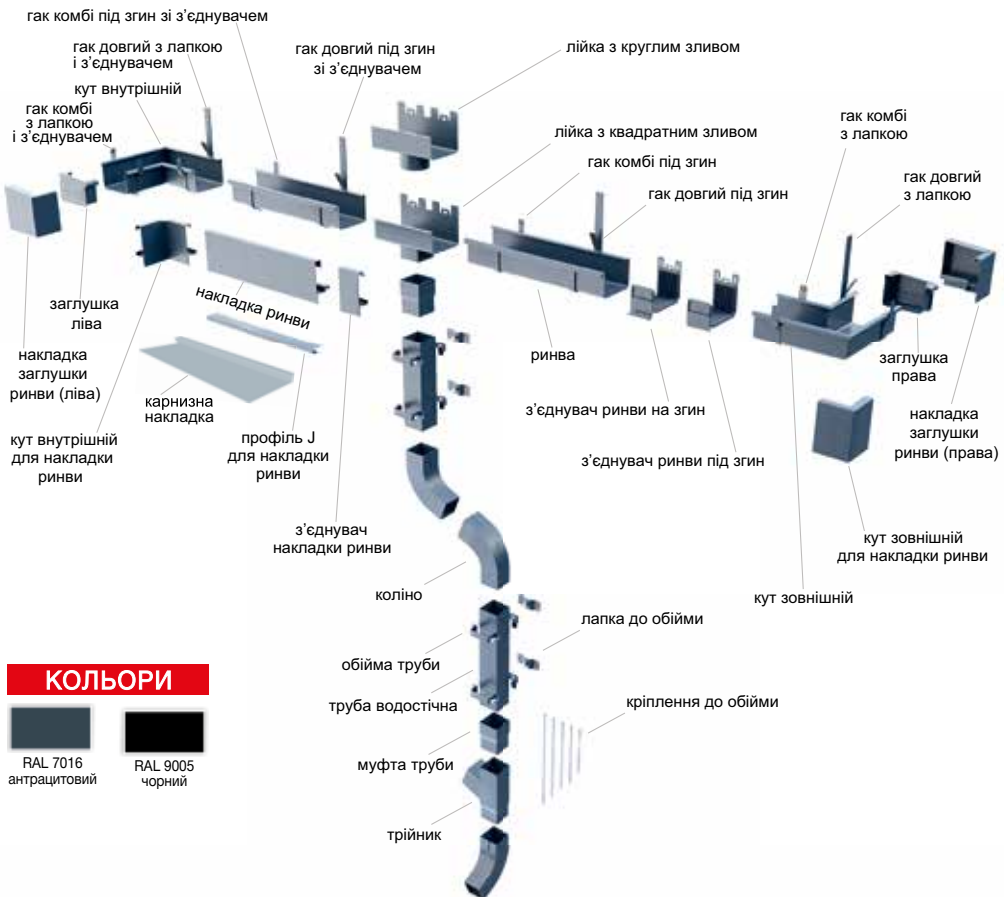

КОЛЬОРИ



RAL 7016
антрацитовий

RAL 9005
чорний

КРУГЛІ МЕТАЛЕВІ ВОДОЗЛИВНІ СИСТЕМИ STORM



Компанія «Прушинські» виробляє металеву водостічну систему під ТМ «STORM» розміром 110/90 зі сталі товщиною 0,5 мм з двостороннім цинкуванням (цинкове покриття 275 г/м²), а також двостороннім поліуретановим покриттям 35 мк. Метал з таким покриттям має високу стійкість до корозії, механічних пошкоджень і знебарвлення. Водостічна система STORM — це оптимальне співвідношення ціни і якості. Економічний ефект від використання цієї водостічної системи найбільш відчутний на покрівлі простої і середньої складності. Для більш складних і великих покрівель компанія «Прушинські» рекомендує металеву водостічну систему Ніагара.

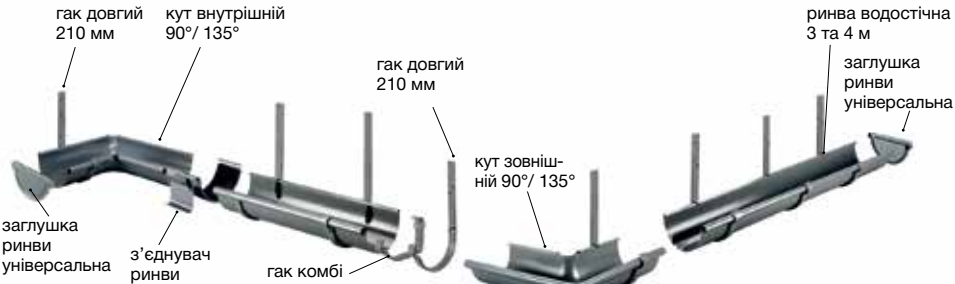

Сталеві водостічні системи STORM виробляються в чотирьох кольорах RAL8017, RAL7024, RR028, RAL9005.

На складах в Україні в наявності кольори RAL8017, RAL7024, RR028, RAL9005, RAL9010.



Гарантія, що надається на водостічну систему STORM — 15 років.

ЗАХИСНА СІТКА ДЛЯ РИНВИ LEAF PROTECT (ТМ PRUSZYNSKI)

Захисна сітка виготовлена з високоякісного полімеру розміром 175х600 мм і використовується для захисту металевих та пластикових водоприймальних лійок та стояків від листя та інших забруднень.

Сітка має гнучкі точки згинання, які дозволяють використовувати її для ринв діаметром від 90 до 150 мм. Бокові гачки забезпечують швидке встановлення на ринву. Продукт є стійким до атмосферного впливу.





ПЛАСТИКОВІ ВОДОЗЛИВНІ СИСТЕМИ WAVIN

Компанія «Прушиньські» пропонує пластикові водозливні системи TM WAVIN під назвою «Каньйон» таких типів: 100/75; 130/90 та 160/110. Система виробляється з пофарбованого, ударостійкого, непластифікованого полівінілхлориду, що забезпечує легкість і міцність елементів, стійкість до корозії і втрати кольору.

Переваги водозливних систем TM WAVIN:

- міцні та стійкі до механічних ушкоджень;
- мають УФ-захист усіх поверхонь;
- багата комплектація.

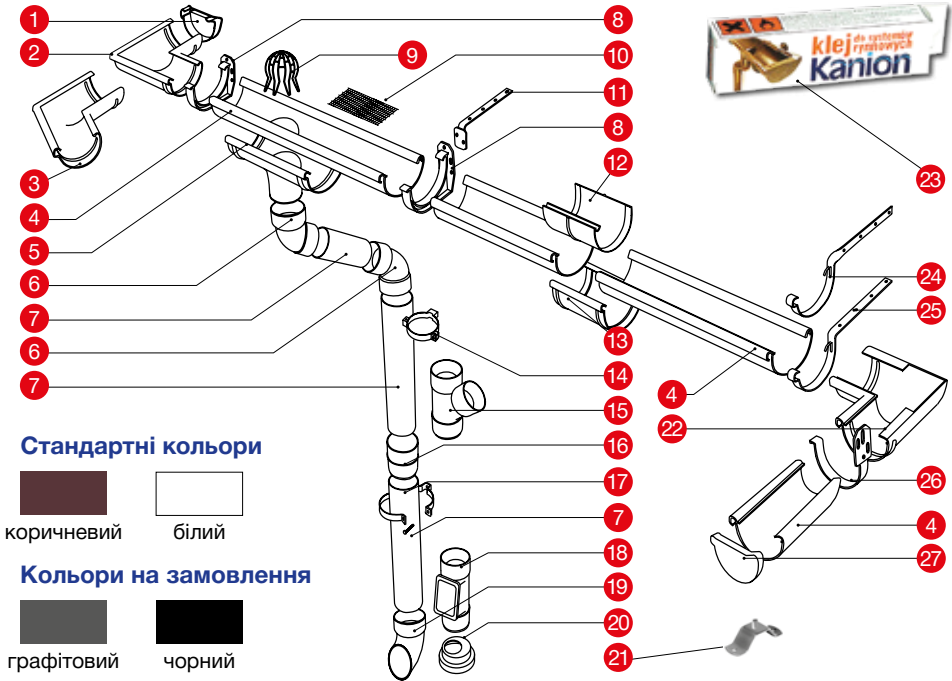

Стандартні кольори



Кольори на замовлення



- | | | |
|---|---|---|
| 1 — внутрішня заглушка (для кута або воронки); | 10 — захисна сітка Leaf Protect 175x600 мм (TM Pruszyński); | 19 — однораструбний відвід; |
| 2 — кутник ринви зовнішній; | 11 — регульоване кріплення хомута; | 20 — перехід; |
| 3 — кутник ринви зовнішній (будь-який кут на замовлення); | 12 — вкладки муфти ринви; | 21 — упор хомута труби сталевий (лапка); |
| 4 — ринва (3 та 4 м); | 13 — муфта ринви; | 22 — кутник ринви внутрішній; |
| 5 — воронка; | 14 — універсальний хомут ПП; | 23 — клей "Каньйон" для зовнішніх заглушок; |
| 6 — двораструбний відвід; | 15 — трійник; | 24 — хомут ринви (сталь); |
| 7 — труба (3 та 4 м); | 16 — муфта; | 25 — прямий хомут ринви (180 та 250 мм); |
| 8 — хомут ринви ПП; | 17 — скоба труби (сталь); | 26 — сталевий хомут ринви; |
| 9 — сітчастий грибок; | 18 — ревізія; | 27 — зовнішня заглушка. |

Ω-ПРОФІЛІ

Профілі типу Ω виготовляються з оцинкованої сталі методом холодного прокату. Висока жорсткість та міцність Ω-профілів надає широкої можливості їхнього використання в монтуванні різноманітних конструкцій. Компанія «Прушинські» пропонує замовникам Ω-профілі висотою 20; 32; 55 мм, товщиною 0,70; 1,00; 1,25; 1,50 та 2,00 мм, довжиною від 0,5 до 6 м (стандарт 3 м).

Переваги Ω-профілів:

- висока жорсткість та міцність;
- невелика вага конструкції;
- легкість та зручність монтажу.

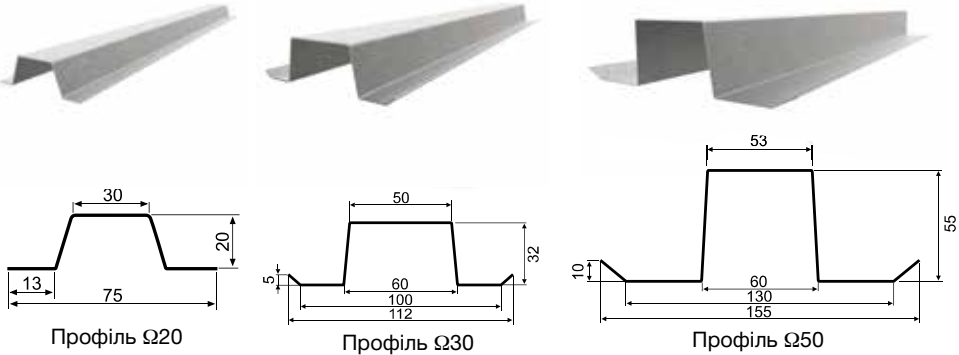

Використання Ω-профілів в конструкціях парканів

При будівництві парканів рекомендуємо в якості опори для монтажу профлистів застосовувати Ω-профілі. Ω-профілі надають конструкції достатньої жорсткості, а завдяки захисному покриттю не потребують фарбування. Монтаж Ω-профілів більш зручний та не вимагає проведення зварювальних робіт.

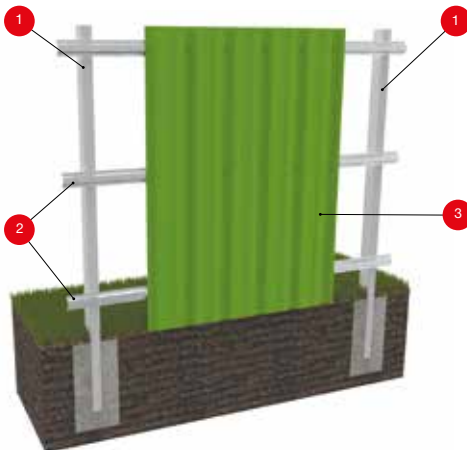

- 1 - стійка;
- 2 - обрешітка (Ω-прогон);
- 3 - профнастил

L-ПРОГОНИ

L-прогони виготовляються з оцинкованої сталі методом холодного прокату. Висока жорсткість та міцність L-прогонів надає широкі можливості їхнього використання в монтуванні різноманітних конструкцій.

Пропонуємо замовникам такі L-прогони: 50x50 мм; 75x50 мм; 100x50 мм товщиною сталі 1 мм, 1,25 мм та 1,50 мм та довжиною від 1 до 6 м (стандартно 3 м).

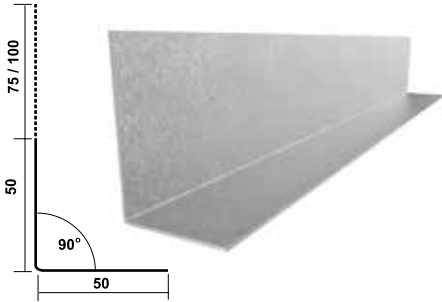

Переваги L-прогонів:

- висока жорсткість та міцність;
- невелика вага конструкції;
- легкість та зручність монтажу;
- надає можливості вирівнювання площини вентиляованого фасаду при реконструкції.

ПЕРФОРАЦІЯ МЕТАЛУ

Компанія «Прушинські» має власне виробництво з перфорації металу (профнастилу, плаского листа та стінових касет). Застосування перфорації важливе при будівництві та проектуванні підприємств з підвищеним рівнем шуму.

Основне застосування перфорованого металу:

- звукоізоляційні стіни та перегородки в будівництві;
- звукозахисні екрани автомобільних та залізничних шляхів;
- звукоізоляція сушок, компресорів, дробарок (млинів) для пластмас і полімерів;
- звукоізоляція театрів і студій звукозапису;
- інше застосування: балюстради, холодильне й опалювальне обладнання, освітлювальне обладнання, виробництво меблів, декоративні елементи інтер'єрів та підвісних стель.

Більш детальну інформацію щодо цього виду продукції можливо знайти у «Каталозі перфорації».

Технічні характеристики

Ширина	min – 200 мм, max – 1600 мм
Товщина	min – 0,5 мм, max – 1,5 мм
Мін. довжина	1500 мм

Основні типи перфорації

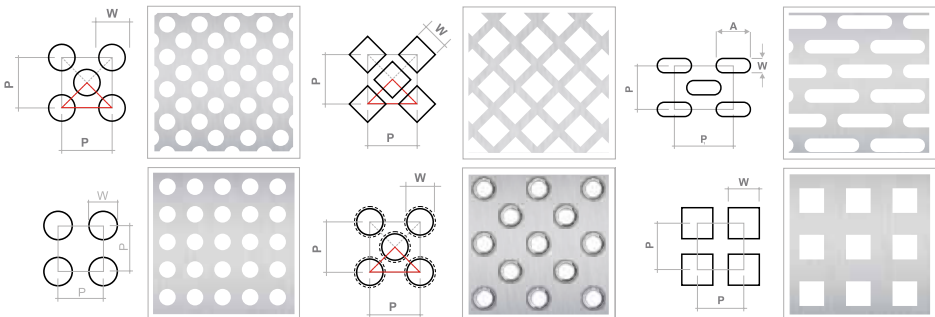

PS-ПАНЕЛІ

PS-панелі застосовуються для облицювання вентилязованих фасадів. Компанія «Прушинські» виробляє два види PS-панелей — плоскі (P) та з Nano-профілюванням (Nano) — які мають ширину дзеркала панелі (B) 155, 215 та 315 мм. Фасадні панелі можуть монтуватися вертикально, горизонтально і діагонально.

Панелі можуть бути застосовані як зовнішній елемент:

- в облицюваннях стін з утепленням або без нього;
- сендвіч-панелі поетапної зборки із використанням стінових прогонів в системі: профільований лист внутрішній — профіль (оцинкований холоднокатаний) — PS-панелі;
- збірної сендвіч-панелі із використанням внутрішньої стінової касети.

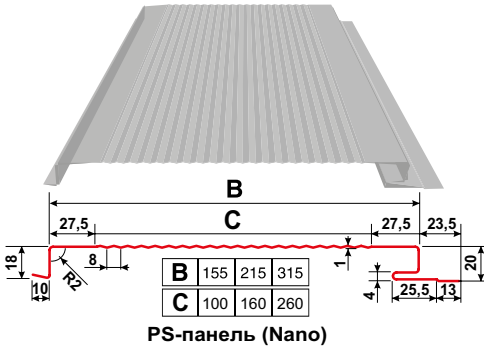

PS-панель (Nano)

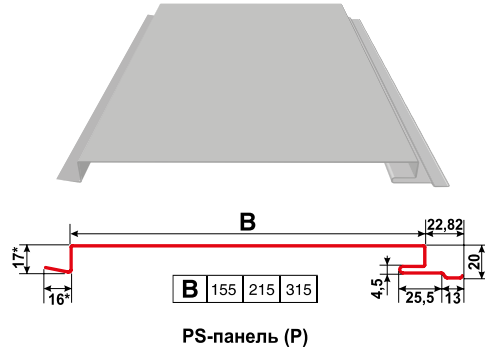

PS-панель (P)

Технічні характеристики

Товщина	0,5; 0,7 мм
Колір	за шкалою RAL
Покриття	PE (25 мк), PEMA (35 мк), Purmax® (40 мк), Purlak® і Purmat® (50 мк)
Довжина	при 0,5 мм — від 1,4 до 6 м; при 0,7 мм — від 1,4 до 8 м

КУТНИК ПОСИЛЕНИЙ ПЕРФОРОВАНИЙ

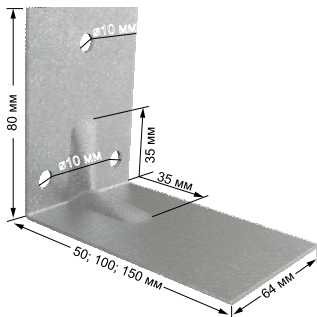

Основна сфера застосування цього кутника — це опорний столик для систем вентилязованих фасадів, при обшивці стін з утепленням або без нього.

Посилення в центрі виробу, робить його жорсткішим за стандартний холодногнутий кутник, а монтажна перфорація однієї з полиць прискорює монтаж, оскільки виключає просвердлення перед кріпленням до основи (стіни).

Кутник посилений перфорований стандартно виробляється трьох розмірів: 50x80 мм, 100x80 мм і 150x80 мм, товщиною 1,00; 1,25; 1,50 і 2,00 мм.

Визначення типу кутника в залежності від товщини теплоізоляції і виду матеріалу оздоблення

Варіанти фасадних матеріалів	Утеплення фасадів			
	без утеплення	50 мм	100 мм	150 мм
Профнастил стіновий (Т7Р, Т10, Т18, Т20, Т35, PF25, PF35)	50x80x1,0	50x80x1,0	100x80x1,25	150x80x1,5
PS-панелі 155, 215, 315 (горизонтально / вертикально)	50x80x1,0	50x80x1,0	100x80x1,25	150x80x1,5
Касетони К1, К2, Т1	50x80x1,0	50x80x1,0	100x80x1,50	150x80x2,0

Розраховано для сітки кріплення кутників 1200x1200 мм

СТІНОВІ КАСЕТИ

Стінові касети призначені для монтажу самонесучої огорожувальної конструкції стін по каркасу при відстані між колонами до 9 метрів. При цьому, один бік касети є внутрішнім облицюванням, а другий утворює простір для встановлення теплоізоляції. З зовнішнього боку стінова касета може бути облицьована різними матеріалами: профнастилом, PS-панелями, касетонами, панелями RetroLine.

Наявність стартової касети дозволяє якісно виконати вузол з'єднання стінової касети з цоколем або стінової касети з вітражем.

Переваги огорожувальних конструкцій з використанням стінових касет:

- швидкість та легкість монтажу;
- високий рівень захисту конструкції від дифузії водяної пари;
- естетичний вигляд поверхні касети (внутрішньої стіни) і її стійкість до механічних ушкоджень;
- мінімальне використання вантажопідйомних механізмів;
- наявність стартової касети;
- дозволяє проводити монтаж в два етапи:
 - а) встановлюється касета, що дає можливість проводити внутрішні роботи;
 - б) встановлюється теплоізоляція і зовнішнє облицювання.

Геометричні параметри стінової касети

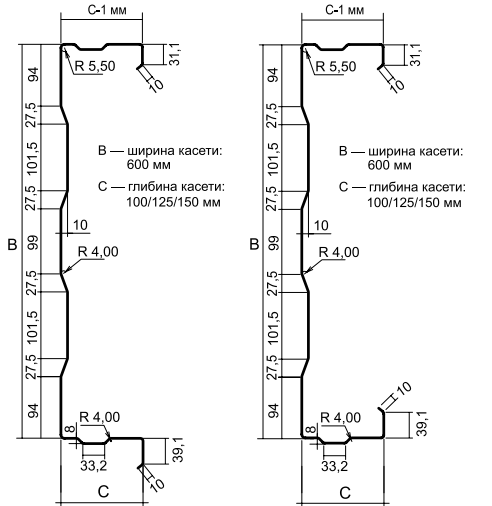

Стінова касета

Стінова касета стартова

Стінова касета глибиною 200 мм

B - ширина касети 600 мм
C - глибина касети 100/125/150 мм

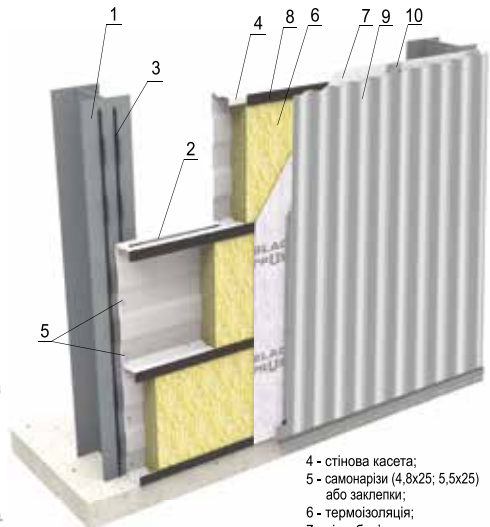

- 1 - колона (металева, залізобетонна);
- 2 - прокладка (20x5);
- 3 - ущільнювач вертикальний;

- 4 - стінова касета;
- 5 - самонарізи (4,8x25; 5,5x25) або заклепки;
- 6 - термоізоляція;
- 7 - вітробар'єр;
- 8 - термопрокладка (5x50);
- 9 - профнастил PF25K;
- 10 - П-профіль.

ПРОФІЛІ Z, C, Σ

Профілі типу Z, C, Σ виробляються методом холодного прокату з оцинкованої сталі марки S350 + Z275 (згідно EN 10147/91). Висока жорсткість та міцність профілів надає широких можливостей для їхнього застосування в несучих і огорожувальних конструкціях будівель і споруд. Найчастіше ці профілі застосовують при зведенні капітальних стін, стінових ригелів, несучого каркаса швидкокомтованих будівель, огорожувальних конструкцій і перегородок, дахових прогонів.

Профілі типу Z та C можуть мати розмір H від 100 до 400 мм (Σ від 140 до 350 мм), зі стандартною шириною полиць B: для Z-прогонів B=48/53 (55), 60/68, 65/75 і 75/85 мм при товщині стінки від 1,50 до 3,0 мм; для C-прогонів B=48, 60, 75 мм при товщині стінки від 1,5 мм до 3,0 мм. Максимальна довжина прогонів — 13,60 мп.

Можливе виробництво за індивідуальним та нестандартним замовленням.

Профілі Z

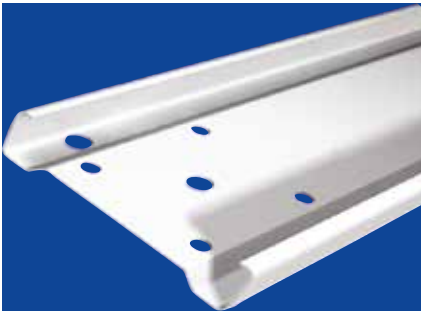

Профілі Z



Профілі C



Технічні характеристики профілю Σ

Σ	Товщина, мм	Вага, кг/мп	H, мм	h, мм	B, мм	C, мм
140	1,50	3,84	140	30	70	16
140	2,00	5,12	140	30	70	16
140	2,50	6,24	140	30	70	16
140	3,00	7,49	140	30	70	16
170	1,50	4,20	170	60	70	16
170	2,00	5,60	170	60	70	16
170	2,50	6,84	170	60	70	16
170	3,00	8,21	170	60	70	16
200	1,50	4,56	200	90	70	16
200	2,00	6,08	200	90	70	16
200	2,50	7,44	200	90	70	16
200	3,00	8,93	200	90	70	16
230	1,50	4,96	230	120	70	16
230	2,00	6,56	230	120	70	16
230	2,50	8,04	230	120	70	16
230	3,00	9,65	230	120	70	16
260	1,50	5,28	260	150	70	16
260	2,00	7,04	260	150	70	16
260	2,50	8,64	260	150	70	16
260	3,00	10,37	260	150	70	16
300	1,50	5,76	300	190	70	16
300	2,00	7,68	300	190	70	16
300	2,50	9,44	300	190	70	16
300	3,00	11,33	300	190	70	16
350	1,50	6,36	350	240	70	16
350	2,00	8,48	350	240	70	16
350	2,50	10,44	350	240	70	16
350	3,00	12,53	350	240	70	16

ПРОФІЛІ Z, C, Σ

Технічні характеристики профілю Z

Z	Товщина, мм	Вага, кг/мп	H, мм	Bd, мм	Bg, мм	C, мм
100	1,50	2,64	100	48	53	19
100	2,00	3,52	100	48	53	19
100	2,50	4,40	100	48	55	19
100	3,00	5,28	100	48	55	19
100	1,50	3,00	100	60	68	20
100	2,00	4,00	100	60	68	20
100	2,50	5,00	100	60	68	20
100	3,00	6,00	100	60	68	20
150	1,50	3,24	150	48	53	19
150	2,00	4,32	150	48	53	19
150	2,50	5,40	150	48	55	19
150	3,00	6,48	150	48	55	19
150	1,50	3,60	150	60	68	20
150	2,00	4,80	150	60	68	20
150	2,50	6,00	150	60	68	20
150	3,00	7,20	150	60	68	20
200	1,50	3,84	200	48	53	18
200	2,00	5,12	200	48	53	18
200	2,50	6,40	200	48	55	18
200	3,00	7,68	200	48	55	18
200	1,50	4,20	200	60	68	20
200	2,00	5,60	200	60	68	20
200	2,50	7,00	200	60	68	20
200	3,00	8,40	200	60	68	20
250	1,50	4,80	250	60	68	20
250	2,00	6,40	250	60	68	20
250	2,50	8,00	250	60	68	20
250	3,00	9,60	250	60	68	20
250	1,50	4,97	250	65	75	20
250	2,00	6,62	250	65	75	20
250	2,50	8,24	250	65	75	20
250	3,00	9,89	250	65	75	20
300	1,50	5,69	300	65	75	21
300	2,00	7,58	300	65	75	21
300	2,50	9,32	300	65	75	21
300	3,00	11,18	300	65	75	21
350	1,50	6,48	350	75	85	24
350	2,00	8,64	350	75	85	24
350	2,50	10,8	350	75	85	24
350	3,00	12,96	350	75	85	24
400	1,50	7,08	400	75	85	23
400	2,00	9,44	400	75	85	23
400	2,50	11,80	400	75	85	23
400	3,00	14,16	400	75	85	23

Технічні характеристики профілю C

C	Товщина, мм	Вага, кг/мп	H, мм	B, мм	C, мм
100	1,50	2,64	100	48	18
100	2,00	3,52	100	48	18
100	2,50	4,36	100	48	18
100	3,00	5,23	100	48	18
100	1,50	2,88	100	60	19
100	2,00	3,84	100	60	19
100	2,50	4,76	100	60	19
100	3,00	5,71	100	60	19
150	1,50	3,24	150	48	18
150	2,00	4,32	150	48	18
150	2,50	5,36	150	48	18
150	3,00	6,43	150	48	18
150	1,50	3,60	150	60	19
150	2,00	4,80	150	60	19
150	2,50	5,96	150	60	19
150	3,00	7,15	150	60	19
200	1,50	3,84	200	48	18
200	2,00	5,12	200	48	18
200	2,50	6,36	200	48	18
200	3,00	7,63	200	48	18
200	1,50	4,20	200	60	22
200	2,00	5,60	200	60	22
200	2,50	6,96	200	60	22
200	3,00	8,35	200	60	22
250	1,50	4,50	250	48	19
250	2,00	6,00	250	48	19
250	2,50	7,40	250	48	19
250	3,00	8,88	250	48	19
250	1,50	4,80	250	60	22
250	2,00	6,40	250	60	22
250	2,50	7,96	250	60	22
250	3,00	9,55	250	60	22
300	1,50	5,33	300	60	21
300	2,00	7,10	300	60	21
300	2,50	8,72	300	60	21
300	3,00	10,46	300	60	21
350	1,50	6,26	350	75	20
350	2,00	8,35	350	75	20
350	2,50	10,40	350	75	20
350	3,00	12,48	350	75	20
400	2,50	11,32	400	75	20
400	3,00	13,58	400	75	20

АНГАРИ ТА ШВИДКОМОНТОВАНІ СПОРУДИ

Компанія «Прушиньські» пропонує ангари трьох стандартних типів:

- 1) проліт ферми 6–16 м.
Висота Н1 — 2,5–8 м.
- 2) проліт ферми 12–22 м.
Висота Н1 — 2,5–8 м.
- 3) проліт ферми 21–36 м.
Висота Н1 — 2,5–8 м.

Каркас ангарів виконаний із холоднокатаних гарячеоцинкованих С-профілів, що виготовляються із конструкційної сталі марки S350GD+275Zn.

Переваги ангарів «Прушиньські»:

- суттєве здешевлення та спрощення монтажу;
- каркас не потребує додаткового покриття (маса цинку складає 275 г/м²);
- стислі терміни реалізації;
- здешевлення земляних та фундаментних робіт.
- споруди є збірно-розбірними завдяки болтовому з'єднанню елементів.

Ці споруди відповідають вимогам ДБН В.1.2-2:2006 «Навантаження та впливи».

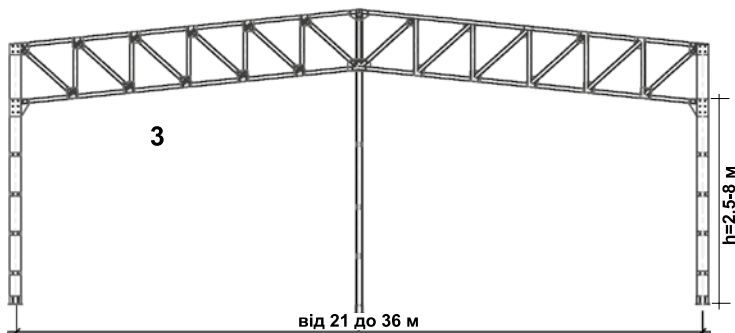
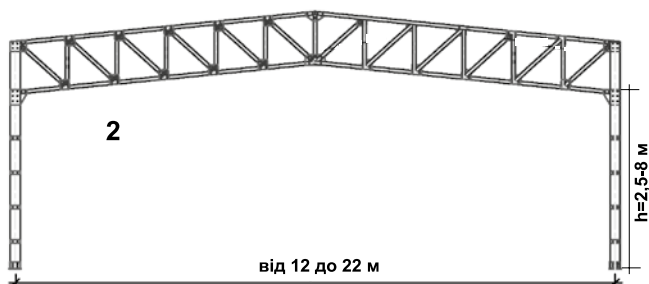
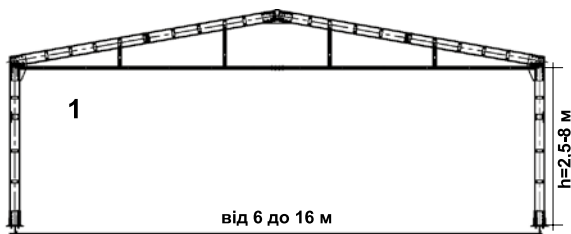

КАСЕТОНИ ОБЛИЦЮВАЛЬНІ

Касетони застосовують для облицювання вентиляваних фасадів. Компанія «Прушиньські» виробляє касетони двох типів: з закритим стиком (К-1 та К-2) та відкритим стиком (Т-1). Касетони виготовляються із оцинкованої сталі з декоративним покриттям у стандартному кольорі RAL 9006. На ваше замовлення ми можемо також виготовити касетони, виконані в інших кольорах згідно таблиці RAL, а також перфоровані касетони.

Касетони з закритим стиком

Товщина: 1,00; 1,20; 1,50 мм (на замовлення — 0,7 мм)
Покриття: поліестер, PVDF

Касетон К-1

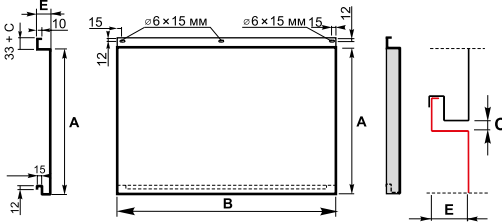

Касетон К-2

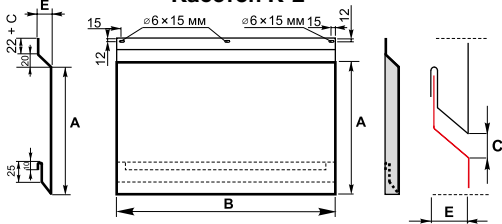

Касетон з відкритим стиком

Касетон Т-1

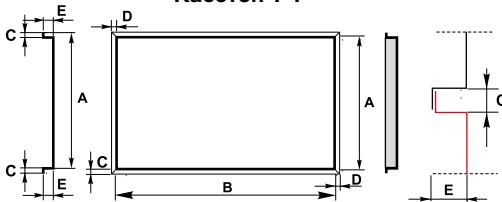

- A — висота дзеркала;
- B — довжина дзеркала;
- C — горизонтальний стик (для К-1 та К-2 — від 0 до 30 мм, для Т-1 — від 20 до 60 мм);
- D — вертикальний стик (для К-1 та К-2 — від 0 до 30 мм, для Т-1 — від 20 до 60 мм);
- E — глибина (для К-1 та К-2 — від 30 до 60 мм, для Т-1 — від 20 до 60 мм).

Крім стандартної перфорації, можемо на замовлення перфоровати касетони власного виробництва будь-яким зображенням. Такі касетони дуже привабливо виглядатимуть на фасадах будівель, особливо з внутрішньою підсвіткою.

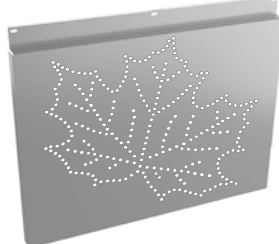

Перфорований касетон К-1



Кутовий касетон
(на рис. показаний К-1,
можуть бути К-2, Т-1)

СЕНДВІЧ-ПАНЕЛІ PIRTECH 3 НАПОВНЮВАЧЕМ PIR

Компанія «Прушинські» пропонує стінові і покрівельні сендвіч-панелі під торговими марками PIRTECH (наповнювач — жорсткий поліізоціанурат PIR). Стінові сендвіч-панелі мають три типи замків:

- стандартний (Standart — ST);
- прихований (Plus — PL);
- для застосування в холодильних приміщеннях і морозильних камерах (CH).

Всі типи замків забезпечують відмінне ущільнення, швидкий монтаж та тепло-технічні властивості.

Для виробництва сендвіч-панелей використовується

високоякісна сировина:

- метал товщиною 0,5 мм європейського виробництва (можлива товщина металу 0,40–0,70 мм);
- жорсткий поліізоціанурат щільністю 40,0±3 кг/м³.

Це дає такі переваги:

- високі теплотехнічні властивості;
- підвищена несуча здатність;
- екологічність;
- стійкість до температурних коливань;
- широка гама кольорів і типів покриття.

Профіль



Назва	STANDART	PLUS	ХОЛОДИЛЬНА	ПОКРІВЕЛЬНА
Тип	PWS-PIR-ST	PWS-PIR-PL	PWS-PIR-CH	PWD-PIR
Наповнювач	Поліуретан PIR			
Товщина, мм	40, 50, 60, 80, 100, 110, 120	60, 80, 100, 120	120, 160, 180, 200, 220	40, 60, 80, 100, 120, 160
Вага 1 м²/кг	9,2/9,6/10,0/10,8/11,6/12,0/12,4	10,5/11,3/12,1/12,9	12,4/14,0/14,8/15,6/16,4	9,9/10,7/11,5/12,3/13,1/14,7
Ширина ефективна	1150 і 1000 мм			
Щільність утеплювача	40+/-3 кг/м³			
Товщина металу внутрішнього листа	0,45 - стандартна товщина/0,5/0,6/0,7 мм 25 мк RAL 9010			
Товщина металу зовнішнього листа	0,45/0,5 - стандартна товщина/0,6/0,7 мм 25 мк, колір на вибір			
Види профілювання зовнішнього	Т-трапеція, М-мікро, F-хвилясте, К-касетне, G-гладке* (за спецзамовленням)			T40
Види профілювання внутрішнього	Т-трапецієвидне			
Види покриття	PE, PEMA, HPS200, PURMAT, PURLAK, PURMAX, AluZn, Food Safe, INOX, FARM, PVDF			

СЕНДВІЧ-ПАНЕЛІ 3 НАПОВНЮВАЧЕМ МІНЕРАЛЬНА ВАТА

Компанія «Прушинські» виготовляє покрівельні, стінові, а також акустичні (перфоровані) сендвіч-панелі з наповнювачем з мінеральної вати, які використовуються як огорожувальна конструкція при будівництві ангарів, каркасних та швидкокомпонованих споруд.

Для виробництва сендвіч-панелей використовується високоякісна сировина:

- метал товщиною 0,5–0,7 мм європейського виробництва; якісний двокомпонентний клей;
- мінеральна вата Paroc та Rockwool щільністю 115 кг/м³ та 80 кг/м³ (сендвіч-панелі ЕКО).

Профіль



Назва	СТІНОВА STANDART	СТІНОВА PLUS	СТІНОВА ЕКО	ПОКРІВЕЛЬНА
Тип	PWS2-MW-ST	PWS2-MW-PL	PWS2-MW-EKO	PWD2-MW
Наповнювач	мінвата			
Товщина, мм	60, 80, 100, 120, 140, 160, 180, 200, 220, 240	100, 120, 140, 160, 180, 200, 220, 240	100, 120, 140, 160, 180, 200, 220, 240	100, 120, 140, 160, 180, 200, 230, 240, 250
Вага 1 м²/кг	14,75/17,05/19,35/21,65/23,95/26,25/28,55/30,85/33,15/35,45	20,6/23,0/25,4/27,8/30,2/32,6/35,0/37,4	15,85/17,45/19,05/20,65/22,25/23,85/25,45/27,05	21,6/24,0/26,4/28,8/31,2/33,6/37,2/38,4/39,6
Ширина ефективна	1150 і 1000 мм			
Щільність утеплювача	115 кг/м³			
Товщина металу внутрішнього листа	0,5 - стандартна товщина/0,6/0,7 мм 25 мк RAL 9010			
Товщина металу зовнішнього листа	0,5 - стандартна товщина/0,6/0,7 мм 25 мк, колір на вибір			
Види профілювання зовнішнього	Т-трапецієвидне, М-мікро, F-хвилясте, N-папо, G*-гладке (за спецзамовленням)			T40
Види профілювання внутрішнього	Т-трапецієвидне			
Види покриття	PE, PEMA, HPS200, PURMAT, PURLAK, PURMAX, AluZn			

СЕНДВІЧ-ПАНЕЛІ PIRTECH 3 НАПОВНЮВАЧЕМ PIR

СЕНДВІЧ-ПАНЕЛІ СТІНОВІ STANDART (PWS-PIR-ST)

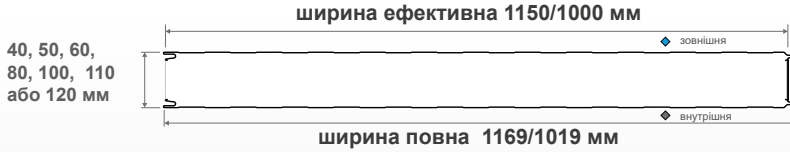

40, 50, 60,
80, 100, 110
або 120 мм



Можливі комбінації
профілювання внутрішнього
облицювання

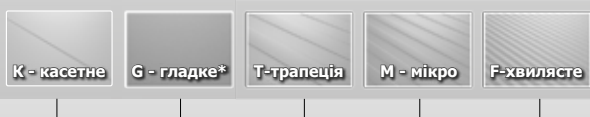

Можливі комбінації профілювання зовнішнього облицювання

*виробляється за спеціальним замовленням

Вид профілювання	
зовнішній	внутрішній
К - касетне	Т - трапеція
G - гладке*	G - гладке
Т - трапеція	-
М - мікро	-
F - хвилясте	-

Технічні характеристики сендвіч-панелей стінових PWS-PIR-ST

Товщина t, мм	40	50	60	80	100	110	120
Ширина ефективна	1000 і 1150 мм						
Ширина повна	1019 і 1169 мм						
Внутрішній лист	0,45 мм - стандартна товщина/0,5/0,6/0,7 мм 25 мк RAL 9010						
Зовнішній лист	0,45/0,5 мм - стандартна товщина/0,6/0,7 мм 25 мк, колір на вибір						
Щільність утеплювача	40 +/-3 кг/м ³						
Довжина панелей, мп	2 м						
Довжина панелей, мах	від 9 до 13,6 м (в залежності від групи кольору зовнішнього листа)						
Вага 1 м ² /кг	9,2	9,6	10,0	10,8	11,6	12,0	12,4
Декларований коефіцієнт теплопровідності λd (Вт/мК)	0,022						
Коефіцієнт теплоспасвоєння U (Вт/м ² К)	0,60	0,46	0,38	0,29	0,23	0,20	0,19
Вогнестійкість	не випробувувались		Зовнішня стіна EI15 (0↔→) Внутрішня перегородка EI15		Зовнішня стіна EI30 (0↔→) Внутрішня перегородка EI30		Зовнішня стіна EI30 (0↔→) Внутрішня перегородка EI30 EI45
Ступінь розповсюдження вогню	B-s2, d0						
Звукоізоляція (dB)	27 (-2;-4)			25 (-3;-5)			
Види профілювання зовнішнього	Т-трапеція, М-мікро, F-хвилясте, К-касєтне, G-гладке* (за спецзамовленням)						
Види профілювання внутрішнього	М-мікропрофільне, Т-трапецієвидне						
Види покриття	PE, PEMA, HPS200, AluZn, поліуретан, Food Safe, INOX, FARM						

* мінімальна товщина металу 0,60 мм

СЕНДВІЧ-ПАНЕЛІ PIRTECH 3 НАПОВНЮВАЧЕМ PIR

СЕНДВІЧ-ПАНЕЛІ СТІНОВІ PLUS (PWS-PIR-PL)

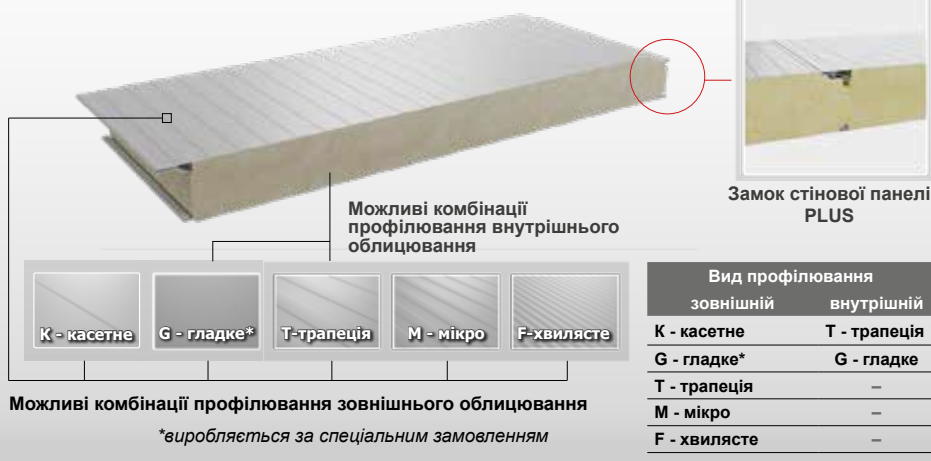
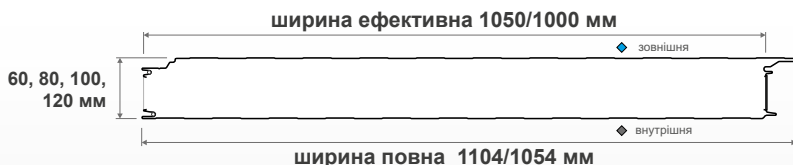

Технічні характеристики сендвіч-панелей стінових PWS-PIR-PL

Товщина t, мм	60	80	100	120
Ширина ефективна	1000 і 1050 мм			
Ширина повна	1054 і 1104 мм			
Внутрішній лист	0,45 мм - стандартна товщина/0,5/0,6/0,7 мм 25 мк RAL 9010			
Зовнішній лист	0,45/0,5 мм - стандартна товщина/0,6/0,7 мм 25 мк, колір на вибір			
Щільність утеплювача	40 +/- 3 кг/м ³			
Довжина панелей, мп	2 м			
Довжина панелей, мах	від 9 до 13,6 м (в залежності від групи кольору зовнішнього листа)			
Вага 1 м ² /кг	10,5	11,3	12,1	12,9
Декларований коефіцієнт теплопровідності λd (Вт/мК)	0,022			
Коефіцієнт теплосасвоєння U (Вт/ м ² К)	0,41	0,30	0,23	0,20
Вогнестійкість	не випробувались			Зовнішня стіна E130 (a←i)
Ступінь розповсюдження вогню	B-s2, d0			
Звукоізоляція (dB)	25 (-3;-5)			
Види профілювання зовнішнього	Т-трапеція, М-мікро, Ф-хвилясте, К-касетне, Г-гладке* (за спецзамовленням)			
Види профілювання внутрішнього	М-мікропрофільне, Т-трапецієвидне			
Види покриття	PE, PEMA, HPS200, AluZn, поліуретан, Food Safe, INOX, FARM			

* мінімальна товщина металу 0,60 мм

СЕНДВІЧ-ПАНЕЛІ PIRTECH 3 НАПОВНЮВАЧЕМ PIR

СЕНДВІЧ-ПАНЕЛІ СТІНОВІ ХОЛОДИЛЬНІ (PWS-PIR-CH)

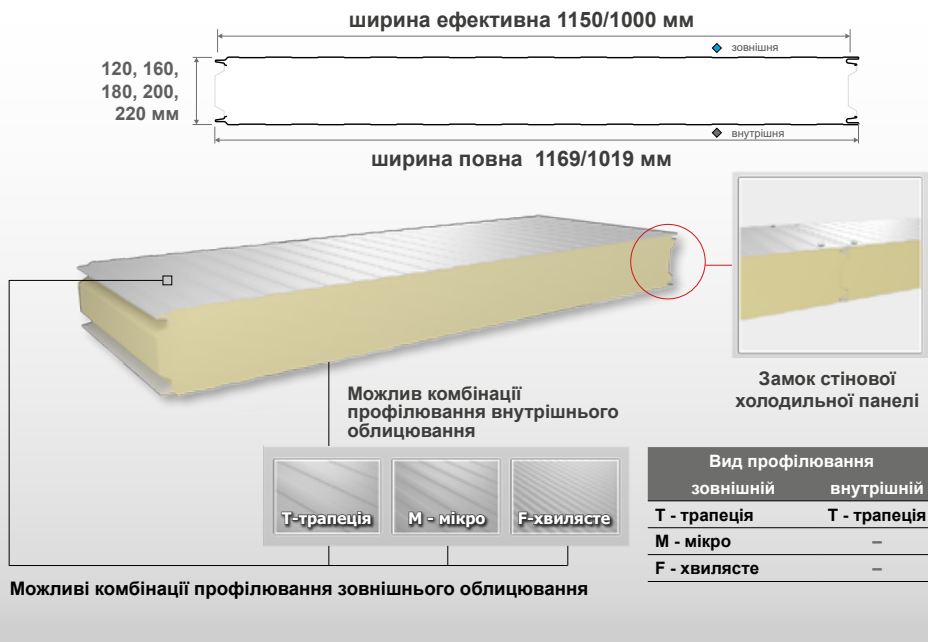

Технічні характеристики сендвіч-панелей стінових холодильних PWS-PIR-CH

Товщина t, мм	120	160	180	200	220
Ширина ефективна	1000 і 1150 мм				
Ширина повна	1019 і 1169 мм				
Внутрішній лист	0,45 мм - стандартна товщина/0,5/0,6/0,7 мм 25 мк RAL 9010				
Зовнішній лист	0,45/0,5 мм - стандартна товщина/0,6/0,7 мм 25 мк, колір на вибір				
Щільність утеплювача	40 +/-3 кг/м ³				
Довжина панелей, мп	2 м				
Довжина панелей, мах	від 9 до 13,6 м (в залежності від групи кольору зовнішнього листа)				
Вага 1 м ² /кг	12,4	14,0	14,8	15,6	16,4
Декларований коефіцієнт теплопровідності λ _{0b1} (Вт/мК)	0,0218	0,0213	0,0213	0,0207	0,0207
Коефіцієнт теплоспасвоння U (Вт/ м ² К)	0,18	0,14	0,12	0,11	0,10
Вогнестійкість	Зовнішня стіна EI30 (0↔1) Внутрішня перегородка EI30		Зовнішня стіна EI60 (0↔1) Внутрішня перегородка EI60		
Ступінь розповсюдження вогню	B-s2, d0				
Звукоізоляція (dB)	25 (-3;-5)				26 (-4;-5)
Види профілювання зовнішнього	Т-трапецієвидне, М-мікропрофільне, F-хвилясте				
Види профілювання внутрішнього	Т-трапецієвидне, G ⁺ -гладке				
Види покриття	PE, PEMA, HPS200, AluZn, поліуретан, Food Safe, INOX, FARM				

* мінімальна товщина металу 0,60 мм

СЕНДВІЧ-ПАНЕЛІ PIRTECH 3 НАПОВНЮВАЧЕМ PIR

СЕНДВІЧ-ПАНЕЛІ ПОКРІВЕЛЬНІ (PWD-PIR)

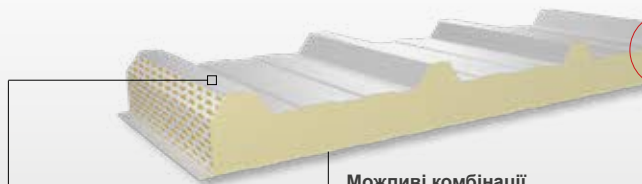
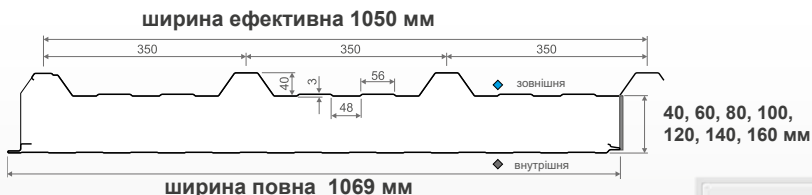

Можливі комбінації профілювання внутрішнього облицювання

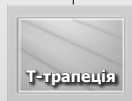

T-трапеція

Можливі комбінації профілювання зовнішнього облицювання



Замок покрівельної панелі

Вид профілювання

зовнішній внутрішній

T - трапеція T40 T - трапеція

Технічні характеристики сендвіч-панелей покрівельних PWD-PIR

Товщина t, мм	40	60	80	100	120	160
Ширина ефективна	1050 мм					
Ширина повна	1069 мм					
Внутрішній лист	0,45 мм - стандартна товщина/0,5/0,6/0,7 мм 25 мк RAL 9010					
Зовнішній лист	0,45/0,5 мм - стандартна товщина/0,6/0,7 мм 25 мк, колір на вибір					
Щільність утеплювача	40 +/- 3 кг/м ³					
Довжина панелей, мп	2 м					
Довжина панелей, мах	від 9 до 13,6 м (в залежності від групи кольору зовнішнього листа)					
Вага 1 м ² /кг	9,9	10,7	11,5	12,3	13,1	14,7
Декларований коефіцієнт теплопровідності λd (Вт/мК)	0,022					
Коефіцієнт теплосасвоєння U (Вт/ м ² К)	0,53	0,37	0,28	0,22	0,18	0,13
Вогнестійкість	не досліджувались					
Ступінь розповсюдження вогню	B-s2, d0					
Звукоізоляція (dB)	23 (0;-3)		23 (-1;-3)		24 (-2;-4)	
Види профілювання зовнішнього	T-трапецієвидне (профнастил T40)					
Види профілювання внутрішнього	T-трапецієвидне					
Види покриття	PE, PEMA, HPS200, Aluzn, поліуретан, Food Safe, INOX, FARM					

СЕНДВІЧ-ПАНЕЛІ PIR ДЛЯ АГРОПРОМИСЛОВОГО КОМПЛЕКСУ

СЕНДВІЧ-ПАНЕЛІ ПОКРІВЕЛЬНІ (AGRO-PIR)

Основною перевагою сендвіч-панелей AGROPIR є застосування в якості внутрішнього облицювання гладкого ламінованого ПВХ-листа (fibre-glass), товщиною 0,57 мм. Це дозволяє значно підвищити стійкість покрівельних сендвіч-панелей до агресивного середовища будівель АПК, а гладка поверхня внутрішнього облицювання перешкоджає скупченню пилу, бруду і т.д на покрівельних СП. Мінімальне замовлення СП AGROPIR – від 1000 м².

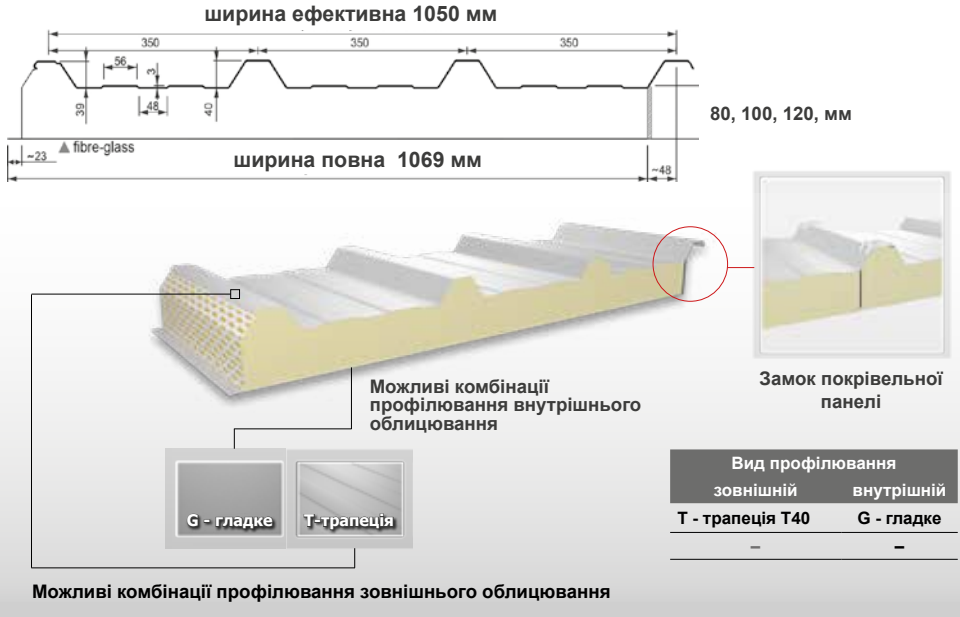

Технічні характеристики сендвіч-панелей покрівельних AGRO-PIR

Товщина t, мм	80	100	120
Ширина ефективна	1050 мм		
Ширина повна	1069 мм		
Внутрішній лист	0,57 мм (скловолокно fibre-glass 800 г/м ²)		
Зовнішній лист	0,45/0,5 мм - стандартна товщина/0,6/0,7 мм 25 мк, колір на вибір		
Щільність утеплювача	40 +/-3 кг/м ³		
Довжина панелей, мп	2 м		
Довжина панелей, мах	від 9 до 13,6 м (в залежності від групи кольору зовнішнього листа)		
Вага 1 м ² /кг	8,93	9,73	10,53
Декларований коефіцієнт теплопровідності λd (Вт/мК)	0,023		
Коефіцієнт теплоспасвоння U (Вт/ м ² К)	0,31	0,25	0,20
Види профілювання зовнішнього	T-трапецієвидне (профнастил T40)		
Види профілювання внутрішнього	G-гладке		
Види покриття	PE, PEMA, HPS200, AluZn, поліуретан, Food Safe, INOX, FARM		

СЕНДВІЧ-ПАНЕЛІ З НАПОВНЮВАЧЕМ МІНЕРАЛЬНА ВАТА

СЕНДВІЧ-ПАНЕЛІ СТІНОВІ STANDART (PWS2-MW-ST)

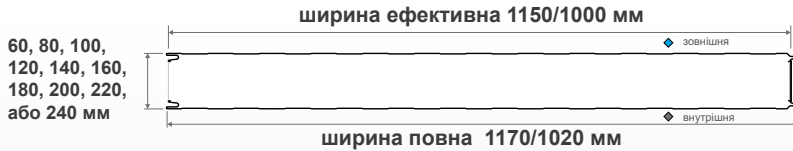

60, 80, 100,
120, 140, 160,
180, 200, 220,
або 240 мм

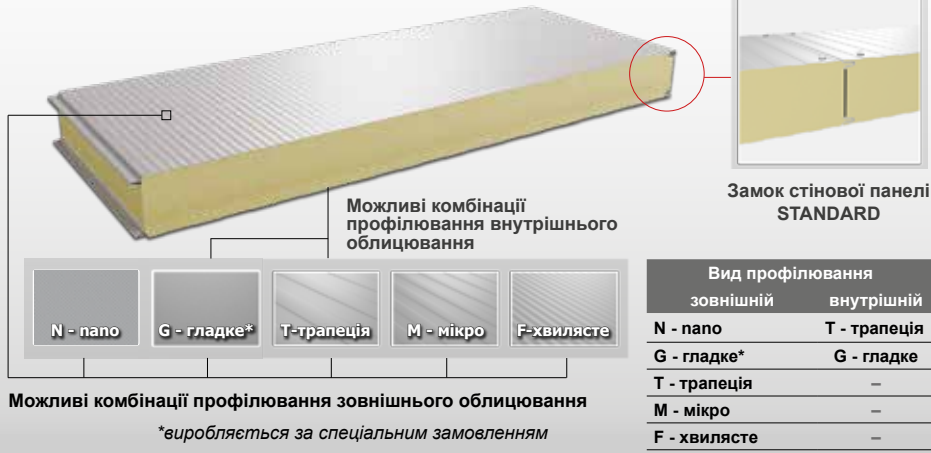

Технічні характеристики сендвіч-панелей стінових PWS2-MW-ST

Товщина t, мм	60	80	100	120	140	160	180	200	220	240
Ширина ефективна	1150 і 1000 мм									
Ширина повна	1170 і 1020 мм									
Внутрішній лист	0,5*/0,6/0,7 мм 25 мк RAL 9010									
Зовнішній лист	0,5*/0,6/0,7 мм 25 мк, колір на вибір									
Щільність утепл.	115 кг/м ³									
Довжина панелей,	мін 2 м / max 13,6 м									
Вага 1 м ² /кг	14,75	17,05	19,35	21,65	23,95	26,25	28,55	30,85	33,15	35,45
Розрах. коефіцієнт теплопровідн. λр (Вт/мК)	0,041									
Коефіцієнт теплозасвоєння U (Вт/м ² К)	не досліджувались		0,39	0,33	0,29	0,25	0,22	0,20	0,18	0,17
Вогнестійкість	Зовн. стіна E130 (0↔→) (гор. 7,5 м, верт. 7,5 м) E160 (0↔→) (гор. 6,0 м, верт. 4,0 м) Внутрішня перегородка E145 (гор. 7,5 м, верт. 7,5 м)		Зовн. стіна E130 (0↔→) (гор. 7,5 м, верт. 7,5 м) E160 (0↔→) (гор. 6,0 м, верт. 4,0 м) E190 Внутрішня перегородка E145 (гор. 7,5 м, верт. 7,5 м)		Зовн. стіна E130 (0↔→) (гор. 7,5 м, верт. 7,5 м) E160 (0↔→) (гор. 6,0 м, верт. 4,0 м) Внутрішня перегородка E145 (гор. 7,5 м, верт. 7,5 м)		Зовн. стіна E130 (0↔→) (гор. 7,5 м, верт. 7,5 м) E160 (0↔→) (гор. 6,0 м, верт. 4,0 м) E150 Внутрішня перегородка E145 (гор. 7,5 м, верт. 7,5 м)		Зовнішня стіна E120 (0↔→) (гор. 7,5 м, верт. 7,5 м) E180 (0↔→) (гор. 4,0 м, верт. 6,0 м) Внутрішня перегородка E120 (гор. 7,5 м, верт. 7,5 м)	
Ступінь розповсюдження вогню	NR0/A2-S1, d0									
Звукоізоляція (dB)	не досліджувались		Rw: 31 RA1: 29 RA2: 28			Rw: 30 RA1: 27 RA2: 26				
Види профілювання зовнішнього	T-трапецієвидне, M-мікропрофільне, F-хвилясте, N-папо, G*-гладке									
Види профілювання внутрішнього	T-трапецієвидне, G-гладке									
Види покриття	PE, PEMA, поліуретан, AluZn, HPS200									

* стандартна товщина металу ** мінімальна товщина металу 0,60 мм

СЕНДВІЧ-ПАНЕЛІ З НАПОВНЮВАЧЕМ МІНЕРАЛЬНА ВАТА

СЕНДВІЧ-ПАНЕЛІ СТІНОВІ PLUS (PWS2-MW-PL)

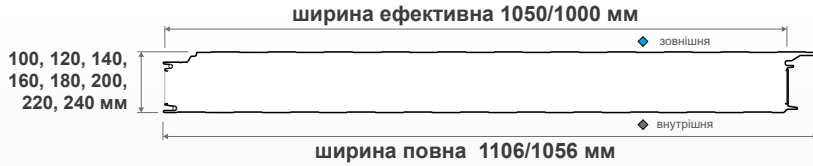

Замок стінової панелі PLUS

Можливі комбінації профілювання внутрішнього облицювання

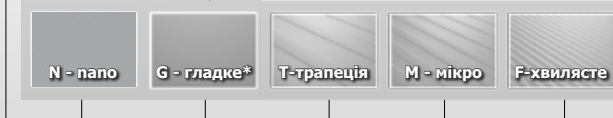

Можливі комбінації профілювання зовнішнього облицювання

*виробляється за спеціальним замовленням

Вид профілювання	
зовнішній	внутрішній
N - напо	T - трапеція
G - гладке*	G - гладке
T - трапеція	-
M - мікро	-
F - хвилясте	-

Технічні характеристики сендвіч-панелей стінових PWS2-MW-PL

Товщина t, мм	100	120	140	160	180	200	220	240
Ширина ефективна	1050 і 1000 мм							
Ширина повна	1106 і 1056 мм							
Внутрішній лист	0,5*/0,6/0,7 мм 25 мк RAL 9010							
Зовнішній лист	0,5*/0,6/0,7 мм 25 мк, колір на вибір							
Щільність утеплювача	115 кг/м ³							
Довжина панелей, мін / мах	2 м / 13,6 м							
Вага 1 м ² /кг	20,6	23,0	25,4	27,8	30,2	32,6	35,0	37,4
Розрахунковий коефіцієнт теплопровідності λ _p (Вт/мК)	0,041							
Коефіцієнт теплосвосення U (Вт/м ² К)	0,40	0,34	0,29	0,25	0,23	0,20	0,19/0,18*	0,17
Вогнестійкість	EI30 (0↔i) (верт. 7,5 м) EI60 (0↔i) (верт. 3,0 м)	EI60 (0↔i) (верт. 7,5 м)	EI60(0↔i) (верт. 7,5 м) EI90 (0↔i) (верт. 6,0 м)					EI90(0↔i) (верт. 7,5 м) EI120 (0↔i) (верт. 6,0 м)
Ступінь розповсюдження вогню	NR0/A2-S1, d0							
Звукоізоляція (dB)	Rw: 30							
Види профілювання зовнішнього	T-трапецієвидне, M-мікропрофільне, F-хвилясте, N-напо, G*-гладке							
Види профілювання внутрішнього	T-трапецієвидне, G-гладке							
Види покриття	PE, PEMA, поліуретан, AluZn, HPS200							

* стандартна товщина металу ** при використанні кріпильних елементів з нержавіючої сталі

*** мінімальна товщина металу 0,60 мм

СЕНДВІЧ-ПАНЕЛІ З НАПОВНЮВАЧЕМ МІНЕРАЛЬНА ВАТА

СЕНДВІЧ-ПАНЕЛІ ПОКРІВЕЛЬНІ (PWD2-MW)

ширина ефективна 1070/1000 мм

ширина повна 1150/1050 мм

100, 120, 140, 160, 180, 200, 230, 240, 250 мм

Можливі комбінації профілювання внутрішнього облицювання

Т-трапеція

Замок покрівельної панелі

Вид профілювання	
зовнішній	внутрішній
T - трапеція T40	T - трапеція
-	G* - гладке

Можливі комбінації профілювання зовнішнього облицювання

**виробляється за спеціальним замовленням*

Технічні характеристики сендвіч-панелей покрівельних PWD2-MW

Товщина t, мм	100	120	140	160	180	200	230	240	250
Ширина ефективна	1050 і 1000 мм								
Ширина повна	1106 і 1056 мм								
Внутрішній лист	0,5*/0,6/0,7 мм 25 мк RAL 9010								
Зовнішній лист	0,5*/0,6/0,7 мм 25 мк, колір на вибір								
Щільність утеплювача	115 кг/м ³								
Довжина панелей, мп / мах	2 м / 13,6 м								
Вага 1 м ² /кг	21,6	24,0	26,4	28,8	31,2	33,6	37,2	38,4	39,6
Розрахунковий коефіцієнт теплопровідності λ _p (Вт/мК)	0,041								
Коефіцієнт теплосамоохолодження U (Вт/м ² К)	0,39	0,33	0,28	0,25	0,22	0,20	0,18	0,18	0,16
Вогнестійкість	не досліджувались								
Ступінь розповсюдження вогню	A2-S1, d0								
Звукоізоляція (dB)	Rw: 30 RA1: 27 RA2: 26								
Види профілювання зовнішнього	T-трапецієвидне (профнастил T40)								
Види профілювання внутрішнього	T-трапецієвидне								
Види покриття	PE, PEMA, поліуретан, AluZn, HPS200								

* стандартна товщина металу

СЕНДВІЧ-ПАНЕЛІ З НАПОВНЮВАЧЕМ МІНЕРАЛЬНА БАТА

СЕНДВІЧ-ПАНЕЛІ СТІНОВІ ЕКО (PWS2-MW-EKO)

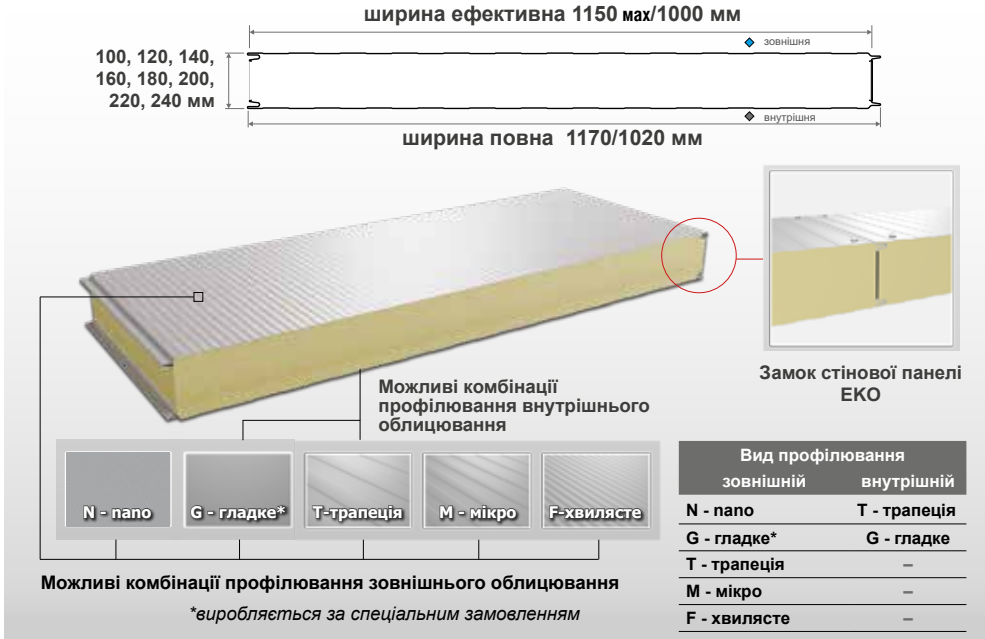

Технічні характеристики сендвіч-панелей стінових PWS2-MW-EKO

Товщина t, мм	100	120	140	160	180	200	220	240
Ширина ефективна	1150 і 1000 мм							
Внутрішній лист	0,5*/0,6/0,7 мм 25 мк, RAL 9010							
Зовнішній лист	0,5*/0,6/0,7 мм 25 мк, колір на вибір							
Щільність утеплювача	80 кг/м ³							
Довжина панелей, мін / max	2 м / 13,6 м							
Вага 1 м ² /кг	15,85	17,45	19,05	20,65	22,25	23,85	25,45	27,05
Види профілювання зовнішнього	T-трапецієвидне, M-мікропрофільне, F-хвилясте, N-папо, G*-гладке							
Види профілювання внутрішнього	T-трапецієвидне, G-гладке							
Види покриття	PE, PEMA, поліуретан, AluZn, HPS200							

* стандартна товщина металу ** мінімальна товщина металу 0,60 мм

ЕЛЕМЕНТИ БЕЗПЕКИ ПОКРІВЛІ

Снігозатримання

Покрівельне снігозатримання частково утримує сніг на даху, але має властивість розрізати пласт снігу під його власним тиском, завдяки чому сніг повільно сходить з даху, зменшуючи навантаження на нього.

Елементи комплектів снігозахисту монтуються на покрівлі швидко, легко та безпечно. Пропонуємо комплекти снігозатримання виробництва Pruszyński довжиною 240 та 360 см для класичної металочерепиці (розміри 400/20, 350/20, 350/30) та модульної металочерепиці Karpatia, IRYD та фальцевої покрівлі RetroLine. Стандартні кольори RAL 7016, 8004, 9005, RR 28.

Снігозатримання для класичної металочерепиці



Снігозатримання для фальцевих панелей RetroLine



Покрівельні містки

Покрівельні містки служать для безпечного пересування по покрівлях, покритих фальцевими панелями або металочерепицею. Містки надають можливість легкого доступу до різних елементів даху (антена, комин тощо). Наші продукти монтуються на покрівлі швидко, легко та безпечно.

Пропонуємо два типи покрівельних містків: для фальцевої покрівлі та класичної металочерепиці. Стандартні кольори RAL 7016, 8004, 9005, RR 28.



Покрівельний місток довжиною 40 або 80 см для класичної металочерепиці (розміри 400/20, 350/20, 350/30) і модульної металочерепиці Karpatia та IRYD.



Покрівельний місток довжиною 60 або 120 см для фальцевої покрівлі RetroLine

Огородження покрівлі



Огородження покрівлі — елемент безпеки даху при його експлуатації, ремонті та обслуговуванні покрівлі. Використовується на спорудах з ухилом даху до 12% включно, висотою до карнизу або верху зовнішньої стіни більше 10 м, а також на будівлях з ухилом даху понад 12% та висотою до карнизу більше 7 м. Стійки огороження виготовляються зі сталевий смуги 40x4 мм з гальванічним цинкуванням і порошковим фарбуванням за шкалою RAL.

Захисні елементи виготовлені з труби Ø27x1,5 мм з подальшим гарячим цинкуванням (шар 70-130 мк) і фарбуванням в колір RAL на замовлення.

ПОКРІВЕЛЬНІ ПЛІВКИ ТА МЕМБРАНИ PRUSZYNSKI



ARM PROTECT PP

Гідроізоляційна плівка

Служить для захисту від проникнення вологи ззовні, наприклад, через дахове покриття, а також від конденсаційної вологи, яка випадає на зворотньому боці покрівельного покриття в результаті різкого перепаду температур. Не пропускає воду. Завдяки мікроперфорації 1 м² гідроізоляційної плівки пропускає за 24 години понад 20 г водяної пари. Застосовується переважно в конструкціях скатних покрівель. Не може виконувати функцію вітрозахисту, тому що обов'язковою є наявність вентиляованого повітряного зазору 2–4 см між гідроізоляцією і утеплювачем.

Технічні характеристики

Назва	ARM PROTECT PP 1,5x50 м (75 м ²)
Поверхнева щільність	90 г/м ²
Проникність водяної пари	40 г/м ² /24 год
Стійкість до УФ	2 місяці
Діапазон температури застосування	від -40 °C до +100 °C

Пароізоляційна плівка

Захищає огорожувальну конструкцію від проникнення водяної пари з теплового боку, виключає можливість конденсації вологи в теплоізоляційному шарі і подовжує термін служби всієї конструкції. Пароізоляція закріплюється як горизонтально, так і вертикально з внутрішньої сторони теплоізоляції. Рекомендуємо склеювати пароізоляцію двосторонньою клейкою стрічкою, що дозволить зберегти в місцях стиків пароізоляційні властивості матеріалу (див. стор. 39).

Технічні характеристики

Назва	PARO TOP	ARM PROTECT PI	ALU TOP
	2,0x50 м (100 м ²)	1,5x50 м (75 м ²)	1,5x50 м (75 м ²)
Поверхнева щільність	-	90 г/м ²	90 г/м ²
Значення Sd	≥80 м	≥40 м	≥150 м
Стійкість до УФ	2 місяці	2 місяці	2 місяці
Діапазон температури застосування	від -40 до +100°C	від -40 до +100°C	від -40 до +100°C



PARO TOP

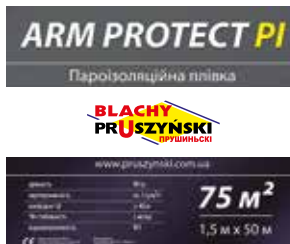

ARM PROTECT PI



ALU TOP

Вітрозахист

Вітрозахисна мембрана має високу паропроникність та вітрозахисні властивості. Застосовується для ізоляції вентиляваних фасадів, дерев'яних будинків, конструкцій житлових будинків та промислових будівель. Не потребує вентиляційного зазору між мембраною і теплоізоляцією (утеплювач на основі штапельного скловолна або мінеральної вати), тому мембрана може безпосередньо стикатися з утеплювачем. Не можна застосовувати для скатних ізольованих дахів, для яких пропонуємо використовувати покрівельні мембрани.



TOP WALL 100

Технічні характеристики

Назва	TOP WALL 100
Щільність	100 г/м ²
Паропроникність	3000 г/м ² /24 г
Стойкість до УФ	3 місяці

Вентиляційна конькова стрічка

Конькова стрічка ROLL VENT Pruszyński виготовлена з профільованого листового алюмінію, поліпропіленового волокна з термічно затверділих волокон і клейкої бутилової стрічки. Конькова стрічка захищає схил даху з боку конька від надування снігу, дощу, вологи, пилу і бруду.



Гребінь звісу Crest

Сфера застосування: захист вентиляційної щілини під покрівельним матеріалом в карнизному вузлі. Виготовляється із полімеру розміром 60 мм, довжиною 1 м. Гребінь звісу міцний та гнучкий, стійкий до УФ-випромінювання, добре пропускає повітря, що вкрай необхідно для вентиляції.



Перфорована карнизна стрічка Grid Roof

Призначення перфорованої карнизної стрічки:

- перешкоджання проникненню під покрівлю комах, птахів, гризунів;
- протидія задуванню листя;
- забезпечення вільного руху повітря крізь щілину, утворену контробрешіткою.

Має ширину 5 або 10 см та довжину 5 м.

Стандартні кольори: RAL 8004, 8019, 9003, 9005.



Супердифузійні мембрани

Мають підвищені дифузійні властивості: 1 м² пропускає за 24 години від 1200 до 3000 г водяної пари. Захищає теплоізоляцію від можливого проникнення атмосферної вологи і механічного руйнування (вивітрювання) і підвищеної повітропроникності, зберігаючи теплоізоляційні властивості матеріалу. Наявність супердифузійної мембрани підвищує теплову ефективність покрівлі не менше ніж на 7%. Застосовується в конструкціях утеплених скатних покрівель (при обладнанні теплих горщиц — мансард), а також вентилярованих фасадів, укладається безпосередньо на утеплювач, в іншому монтаж мембран відбувається так само, як монтаж гідробар'єра.

Технічні характеристики

Назва	TOP ROOF 100	TOP ROOF 130	TOP FALZ
Поверхнева щільність	100 г/м ²	130 г/м ²	450 г/м ²
Проникність водяної пари	3000 г/м ² /24г	3000 г/м ² /24г	3000 г/м ² /24г
Стійкість до УФ	3 місяці	3 місяці	3 місяці



TOP ROOF 100



TOP ROOF 130



TOP FALZ

Супердифузійна мембрана TOP FALZ

(рекомендована для монтажу з покрівельними панелями RetroLine)

TOP FALZ — тришарова супердифузійна покрівельна мембрана, що складається з поліпропіленової тканини, функціональної плівки і поліпропіленового обплетення, яке виконує функцію відокремлення шару між мембраною і покрівельним покриттям. Містить спеціалізовані стабілізатори, які забезпечують стійкість матеріалу до УФ-випромінювання протягом не менше 3 місяців. Застосовується для похилих, ізованих, вентилярованих покрівель, покрівель з суцільною обрешіткою, особливо для фальцевого покриття.

Використовується також для вентилярованих та не вентилярованих металевих фасадів як дренажний та вентиляційний шар. Переваги використання цієї мембрани: висока паропроникність, водонепроникність, звукопоглинання і відведення конденсату.

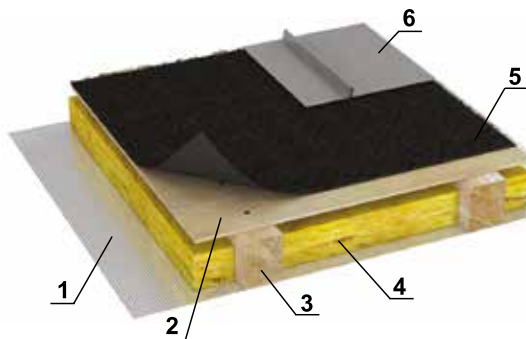

- 1 - пароізоляційна плівка; 4 - утеплювач;
 2 - дощатий настил (OSB); 5 - супердифмембрана TOP FALZ;
 3 - кроква; 6 - фальцеві панелі Retroline.

Монтаж супердифмембрани TOP FALZ

Одношарові мембрани TYVEK

Покрівельні мембрани Tyvek® складаються з високоякісного нетканого поліетилену високого тиску, що має високу природну паропроникність, залишаючись при цьому водонепроникним. Це обумовлено його високотехнологічною структурою, що складається з мільйонів мікроволокон, сполучених разом, які утворюють на зразок «лабіринту», що не пропускає воду, але разом з тим відмінно пропускає водяну пару по всій поверхні полотна. Міцний, стійкий до дії ультрафіолету (до 4-х місяців) і механічного зносу матеріал Tyvek® — це надійний захист для покрівлі.



Якість мембрани безпосередньо залежить від товщини робочого шару. У стандартної багатшарової мембрани внутрішній робочий шар складає 30 мікрон, що в три рази тонше за людську волосину. Мембрани Tyvek® мають товщину від 175 мікрон (весь шар є робочим) Робоча температура мембран Tyvek® від -40 до +100 °С.

Стрічки для мембран TYVEK

Назва	DUPONT TYVEK ACRYLIC TAPE	DUPONT TYVEK BUTYL-TAPE	DUPONT TYVEK DOUBLE SIDE TAPE
-------	------------------------------	----------------------------	----------------------------------



Матеріал

Одностороння клейка стрічка (акриловий адгезив) на основі нетканого поліетилену

Двостороння клейка стрічка на бутиловій основі

Двостороння акрилова стрічка для герметизації та склеювання мембран

Розмір рулону	50 мм x 25 мп	20 мм x 30 мп	50 мм x 25 мп
Рішення із матеріалів DuPont™ Tyvek® для покрівлі, стінових конструкцій та дерев'яних каркасів			
Tyvek® Soft	•	•	•
Tyvek® Solid	•	•	•
Tyvek® Housewrap	•	•	•
DuPont™ AirGuard® Sd5	•	•	•
Цегляна кладка/бетон/штукатурка	•	•	•
Цегла/блок/бетон (необроблений)			•
Гіпсокартон	•	•	•
Карнизна опора	•	•	•
Віконні/дверні рами	•	•	•
Металеві поверхні	•	•	•
Дерево (пиломатеріали)			•
Дерево (стругані матеріали)	•	•	•
Заглиблення труб (пластик)	•		
Заглиблення труб (метал)	•		
Заглиблення кабелю	•		
Комини			•
Виконання кутів коминів	•		
Обробка електророзеток	•	•	•

СТРІЧКИ ДЛЯ ПОКРІВЕЛЬНИХ ПЛІВОК

Для правильного монтажу та експлуатації покрівельної конструкції застосовуються стрічки для склеювання і герметизації пароізоляційних, покрівельних плівок і мембран, ізоляційних (фундаментних) та ін. Випускаються у фірмовій упаковці під власною ТМ.

Стрічка Butyl Tape: для склеювання пароізоляційних плівок, ізоляційних (фундаментних) плівок. Виготовлена з бутилового клею з додатковим шаром силікону (без розчинників).

Стрічка Fix Tape: одностороння стрічка для склеювання та ремонту теплоізоляційних покрівельних плівок і мембран. Виготовлена з поліетиленової плівки, укріпленої поліефірним волокном зі спеціальним клеєм.

Стрічка Duo Fix Tape: двостороння стрічка для склеювання і ремонту пароізоляційних та покрівельних плівок і мембран. Виготовлена з поліефірної сітки, покритої з обох сторін спеціальним клеєм.

Стрічка Top Tape: одностороння стрічка для склеювання і ремонту пароізоляційних та покрівельних плівок і мембран. Виготовлена з нетканого поліпропілену та клею на основі акрилової дисперсії.

Стрічка Bit Tape: бітумна стрічка, вкрита шаром алюмінію для склеювання і герметизації покрівельних планок біля димаря, мансардних вікон, вентиляційних елементів. Стрічка випускається у різних кольорах.



Назва	Стрічка Butyl Tape	Стрічка Fix Tape	Стрічка Duo Fix Tape	Стрічка Top Tape	Стрічка Bit Tape
Матеріал	Бутил, силікон	Поліетилен, акриловий клей	Поліефірна сітка, акриловий клей	Поліефірна сітка, акриловий клей	Бітум, алюміній
Розмір рулону	15 мм x 25 мп	50 мм x 25 мп	20 мм x 25 мп	50 мм x 25 мп	100; 150; 200 мм x 10 мп
Стійкість до УФ	стійка	стійка	стійка	стійка	стійка
Сила склеювання	висока	висока	висока	висока	висока
Армування	немає	поліефірна сітка	—	—	—
Водонепроникність	так	—	так	так	так
Паропроникність	—	—	—	так	—
Стійкість до розриву	так	—	—	так	—

ВЕНТИЛЯЦІЙНІ ВИХОДИ PRUSZYNSKI

Для запобігання появи цвілі і конденсату в будинку потрібно налагодити якісну систему вентиляції приміщення. Допоможуть Вам це зробити вентиляційні виходи VENTA X.

Особливості вентиляційних виходів:

- Вентиляційна труба виготовлена з високоякісної пластмаси для скатних покрівель з нахилом від 10 до 45 градусів.
- Використовується для дахів, покритих металочерепицею і черепицею з інших матеріалів, металопрофілем, бітумним гонтом.
- Має систему відведення конденсату.
- Профільована основа захищає від дощу і снігу.
- Постачається в одному діаметрі 150 мм.
- Гарантія 10 років.



Моделі насадок для металочерепиці:



N25 (SZAFIR/RIF)



W35 (KRON/ARAD)

Універсальна насадка (підходить для профнастилу та інших покрівельних матеріалів)



VENTA X UNI

Перехідник (гнучка труба)



VENTA FLEX

Використовується для з'єднання труби діаметром 80-125 мм до вентиляційного виходу діаметром 150 мм

Кольорова гама вентиляційних виходів:

3009

червоний

7024

графіт

8004

теракотовий

8017

коричневий

8019

сіро-коричневий

9005

чорний

УЩІЛЬНЮВАЧІ ТА ГЕРМЕТИКИ

Ущільнювач покрівельних виходів труб

Сфера застосування: використовуються для швидкої та надійної герметизації димарів, камінних виходів, систем вентиляції, електричних виходів, антен, щогл та інше. Застосовуються для всіх видів покрівельних покриттів та на покрівлях будь-якої конфігурації. Рекомендуємо ущільнювачі застосовувати з будівельним герметиком.



Ущільнювач	Діаметр, min/max, мм
PGMF1	6-50
PGMF2	32-76
PGMF3	60-102
PGMF4	76-152
PGMF5	102-178
PGMF6	127-228
PGMF7	152-280
PGMF8	178-330

Герметик будівельний GEOCEL 2300

Однокомпонентний трьохполімерний будівельний герметик високої якості GEOCEL 2300 призначений для герметизації елементів покрівлі, водостоків, швів та ін. Використовується для поверхонь з металу (цинку, міді, алюмінію), цегли, бетону, каменю, мармуру, скла, дерева, бітуму, пластику.



Стрічка AL для ущільнення з'єднань



Дозволяє швидко і надійно герметизувати з'єднання при монтажі комірив та примикань. Виготовлена з високоякісних матеріалів, що мають підвищену стійкість до процесів старіння, вигорання і дії температури. Стрічка застосовується в усіх місцях вигинів і з'єднань на покрівлі. Продукція пропонується в 5-метрових рулонах. Ширина рулону 300 мм. Оздоблена клейким бутиловим шаром.

Ущільнювачі фігурні

Їхня форма співпадає з формою покрівельного матеріалу. Постійно в наявності на складах фігурні ущільнювачі для коньків, карнизів, примикань або обидва в комплекті для металочерепиці Шафір, Крон, Арад; профнастилів T20, T35, T40, T57, T60P, T92. На замовлення виготовимо ущільнювачі для будь-якого виду металочерепиці та профнастилу виробництва «Прушинські».



Ущільнювач з фільтраційної піни «клин»

Ущільнювач «клин» захищає коньковий вузол від потраплення снігу. Забезпечує вільну вентиляцію конькового вузла. Для зручності монтажу оснащений клейкою стрічкою. Розміри: 50x30 мм, довжина 1 м.



Термо- та EPDM-прокладки

Застосовуються для щільного стикування профілів металевого каркасу, а також для забезпечення необхідної вібро-, звукоізоляції та ліквідації містків холоду при монтажі фасадних систем з використанням внутрішніх стінових касет, облицювальних PS-панелей та касетонів. Вологостійкі, забезпечують збереження експлуатаційних характеристик при контакті з водою.

КРІПЛЕННЯ

Компанія «Прушиньські» комплектує свої замовлення кріпленням, яке має високу якість, і постачає продукцію провідних світових виробників кріплення, таких як Etanco.

	Тип	Розмір	Опис	Використання
	Саморізи по дереву	4,8 x 35 мм	<ul style="list-style-type: none"> • для з'єднання металу з дерев'яними конструкціями • глибина свердління: до 2 мм • шайба: сталь / EPDM • колір: RAL 	6-8 шт/м ²
	Саморізи по металу	4,8 x 20 мм	<ul style="list-style-type: none"> • для зшивання листів металу • глибина свердління: до 2 мм • шайба: сталь / EPDM • колір: RAL 	6-8 шт/м ²
	Саморізи по металу	4,8 x 19 мм	<ul style="list-style-type: none"> • для з'єднання металу з металевими конструкціями • глибина свердління: до 3 мм • шайба: сталь / EPDM • колір: RAL 	4-6 шт/м ²
	Саморізи по металу	5,5 x 25 мм	<ul style="list-style-type: none"> • для з'єднання металу з металевими конструкціями • глибина свердління: до 5 мм • шайба: сталь / EPDM • колір: RAL 	4-6 шт/м ²
	Саморізи по металу	5,5 x 32/35 мм	<ul style="list-style-type: none"> • для з'єднання металу з металевими конструкціями • глибина свердління: до 12 мм • шайба: сталь / EPDM • колір: RAL 	4-6 шт/м ²
	Саморізи для сендвіч-панелей по металу	5,5/6,3 x 70 до 285 мм	<ul style="list-style-type: none"> • для монтажу сендвіч-панелей до металевих конструкцій • глибина свердління: до 12 мм • шайба: сталь / EPDM • колір: RAL 	1-2 шт/м ²
	Саморізи для сендвіч-панелей по бетону	6,3/7,0 x 100 до 260 мм	<ul style="list-style-type: none"> • для монтажу сендвіч-панелей до бетону, дерева, цегли • шайба: сталь / EPDM • колір: RAL 	1-2 шт/м ²



Також ми постачаємо кріплення для:

- термоізоляції;
- пласкої покрівлі;
- монтажу матеріалів до бетону;
- болти, гайки та шайби;
- дюбелі, шурупи та ін.

МАНСАРДНІ ВІКНА



Компанія «Прушиньські» пропонує Вам високоякісні мансардні вікна під власною ТМ AURA, які виробляються на Скандинавському півострові, та надає на них великий гарантійний термін — 10 років. Це надійні та високоякісні вікна, теплоізоляція і водонепроникність яких проходять суворі випробування у відповідності з останніми європейськими стандартами. Мансардні вікна AURA мають загартоване зовнішнє скло і вентиляційний клапан з відмінними параметрами провітрювання (22-35 м³/год при 10 Па).

Лінійка дахових вікон AURA доступна у 3-х сегментах: преміальний GOLD+, якісний SILVER та економічна версія BRONZE.

Мансардні вікна серії GOLD+ SILVER BRONZE



Доступні розміри	78x98 см	78x98 см	78x98 см
Спосіб вентиляції	додатковий вентиляційний модуль	додатковий вентиляційний модуль	два пасивних положення вентиляції
Коефіцієнт тепловіддачі Uw	1,3	1,3	1,3
Загартоване зовнішнє скло	•	•	•
Матеріал	Дерев'яна рама/2 шари лаку	Дерев'яна рама/2 шари лаку	Дерев'яна рама/1 шар лаку
Водонепроникність	E1350 (висока)	E1350 (висока)	E1350 (висока)
Додатковий теплоізоляційний комір	•	-	-
Самоочищення скла	•	-	-
2-камерний склопакет	•	-	-
Гарантія	10 років	10 років	10 років

Водонепроникні коміри для мансардних вікон



Коміри забезпечують водонепроникність місць стикування вікон з матеріалами покрівлі. Пронуємо коміри для металочерепиці (78x98 см), плоского покриття (78x98 см) та фальцевих панелей RetroLine (78x118 см).

Ролети для мансардних вікон



Внутрішні ролети регулюють кількість сонячного світла, що потрапляє до мансарди. Пронуємо притемнювальні ролети (ширина 78 см, колір бежевий і темно-синій) та затемнювальні ролети (78x98 см, колір білий, бежевий і темно-синій).



Дахові вікна

- Обертальні.
- Відхильно-обертальні preSelect.
- З підвищеною віссю обертання.
- Карнизні.
- Вікно-Балкон.



Сходи на горище

- Дерев'яні
- Металеві (макс. довжина 366 см!)
- Металеві ножичного типу

Система безпроводного зв'язку Z-Wave дозволяє керувати даховими вікнами та аксесуарами FAKRO за допомогою пульта чи мобільного додатку.

ПІДШИВА ДЛЯ ДАХУ

Для надання покрівлі та карнизам будинку закінченого вигляду, знизу їх підшивають. Підшивка може виконуватися за допомогою софїтів або профнастилу (перфорований Т7 кольору «Золотий дуб» та «Горіх»). Гарантія від виробника на підшиву 10 років.

Кольори:

RAL 9010

RAL 7016

RAL 8019

RAL 9005

Золотий дуб

Горіх

білий

графіт

коричневий

чорний



ДАХОВІ ВІКНА



Вікна для плоских дахів

- Вікна типу С із антизламним склопакетом та полікарбонатним куполом.
- Вікна типу F з антизламним склопакетом.
- Вікна типу G — додатково оснащено плоским скляним сегментом
- Вікна типу DXW — з покриттям проти ковзання (для тераси).



Світлові тунелі

- Складаються з купола, ущільнюючого коміра, світловідбиваючої труби, призматичного прозорого розсіювача, декоративної рамки.
- Довжина труби — 2,1 м.
- Можливість подовження світловідбивної труби до 4 або 6 м.



Дахові вилази

- Для опалювальних житлових приміщень.
- Для неопалювальних горищ



Аксесуари

- Зовнішні: маркізи, ролокасети.
- Внутрішні: штори, жалюзі.
- Аксесуари для монтажу

ВИДИ, КОЛЬОРИ ТА ТОВЩИНИ ПОКРИТТЯ

	PURMAT	PURLAK	PURMAX	TOPMAT	POLIESTER MAT	POLIESTER
Товщина покриття	50 мк	50 мк	40 мк	35 мк	35 мк	25 мк
Гарантія	30 років	30 років	20 років	20 років	10 років	10 років
Стійкість до корозії	*****	*****	****	****	***	***
Стійкість до УФ-випромінювання	*****	****	****	****	***	**
Твердість покриття	*****	*****	****	****	***	***

Стандартний колір для товщини листа: 1 — 0,5 мм; 2 — 0,7 мм; 3 — 0,45 мм

ГАРАНТІЯ 30 РОКІВ



PURMAT® (50 мк)

RR 011 (1)

RR 028 (1)

RR 750 (1)

зелений

вишня

теракотовий

RAL 8017 (1)

RAL 7016 (1)

RR 033 (1)

коричневий

антрацит

чорний



PURLAK® (50 мк)

RAL 7016 (1)

антрацит



ГАРАНТІЯ 20 РОКІВ



PURMAX® (40 мк)

RAL 7016 (1)

антрацит

RAL 9005 (1)

чорний



TOPMAT® (35 мк)

RR 750 (1)

RAL 8017 (1)

RAL 7016 (1)

теракотовий

коричневий

антрацит

RR 033 (1)

чорний



ВИДИ, КОЛЬОРИ ТА ТОВЩИНИ ПОКРИТТЯ

Стандартний колір для товщини листа: 1 — 0,5 мм; 2 — 0,7 мм; 3 — 0,45 мм

ГАРАНТІЯ 10 РОКІВ



ПОЛІЕСТЕР МАТОВИЙ (35 мк)



RR 750/8004 (1,3) RAL 8017 (1, 3) RR 032/8019 (1,3)

теракотовий	коричневий	темно-коричневий
RAL 3005 (1, 3)	RR 028/3011 (1)	RR 011/6020 (1,3)
гнила вишня	вишня	зелений

RAL 6005 (1, 3) RAL 7016 (1, 3) RAL 7024 (1, 3) RR 033 (1, 3)

темно-зелений	антрацит	графіт	чорний
---------------	----------	--------	--------

ПОЛІЕСТЕР (25 мк)



RAL 1002 (1, 2) RAL 1015 (1, 3) RAL 1021 (1)

пісок	світло-бежевий	жовтий
RAL 3005 (1, 3)	RR 028/3011 (1,2)	RAL 3016 (1, 2)
гнила вишня	вишня	корал

RAL 5005 (3) RAL 5010 (1, 2) RAL 6005 (1,3) RAL 6029 (1, 2) RAL 7000 (1)

темно-блакитний	синій	темно-зелений	світло-зелений	сірий
-----------------	-------	---------------	----------------	-------

RAL 7016 (1, 2, 3) RAL 7024 (1) RAL 7035 (1, 2) RAL 8004 (1) RAL 8017 (1,2,3)

антрацит	графіт	світло-сірий	теракотовий	коричневий
----------	--------	--------------	-------------	------------

RR 032 (1) RAL 8023 (1) RAL 9002 (1, 2) RAL 9005 (1) RAL 9006 (1, 2, 3)

темно-коричневий	мідний	молочно-білий	чорний	металік
------------------	--------	---------------	--------	---------

RAL 9003 (3) RAL 9007 (1, 2) RAL 9010 (1, 2) Алюцинк (1, 2, 3) Оцинк (1, 2, 3)

сніжно-білий	сріблястий металік	білий		
--------------	--------------------	-------	--	--

Золотий дуб (1) Темний горіх (1)*

--	--

Кольори та товщини металу є орієнтовними. Для більш точного вибору кольору готової продукції необхідно скористатися металевими зразками заводу-виробника або отримати консультацію у фахівців компанії. ТОВ "Прушиньскі" залишає за собою право змінювати номенклатуру кольорів і товщин без попередження.

Контакти департаментів компанії «Прушиньські» в регіонах України



ТОВ «Прушиньські»
м. Київ, вул. Лариси Руденко, 6-а
тел: (044) 492-76-86
е-майл: info@pruszynski.com.ua

Департамент в м. Київ
вул. Марка Вовчка, 18-а
тел: (044) 430-24-44
е-майл: Kyiv@pruszynski.com.ua

Офіційний представник в м. Вінниця
м. Вінниця, вул. Енергетична, 6
(0432) 57-69-57, (067) 441-10-52
е-майл: abt_vin@ukr.net

Офіційний представник в м. Вінниця
м. Вінниця, вул. Київська, 136/1
(0432) 69-97-27
е-майл: PruszynskiVn@gmail.com

Департамент в м. Дніпро
вул. Любарського, 93, оф. 2
тел: (067) 225-74-28
е-майл: Dnepr@pruszynski.com.ua

Департамент в м. Запоріжжя
вул. Брянська, 12
тел: (067) 223-34-13
е-майл: Zaporizhia@pruszynski.com.ua

Департамент в м. Івано-Франківськ
вул. Незалежності, 67/1, оф. 215,
тел: (067) 342-21-81
е-майл: IvFrankivsk@pruszynski.com.ua

Офіційний представник в м. Кременчук
вул. 29 вересня, 7, оф. 5
тел: (050) 551-48-53, (097) 399-04-91
е-майл: Kremenchuk@pruszynski.com.ua

Офіційний представник в м. Кривий Ріг
вул. Старовокзальна, буд. 5, оф. 1
тел: (067) 618-35-05
е-майл: KryvyiRih@pruszynski.com.ua

Департамент в м. Кропивницький
тел: (067) 329-99-50
е-майл: Kropyvnytskyi@pruszynski.com.ua

Департамент в м. Львів
Львівська обл., с. Солонка,
вул. Кільцева, 43 тел: (067) 306-69-52
е-майл: Lviv@pruszynski.com.ua

Департамент в м. Миколаїв
вул. Космонавтів, 81, оф. 507
тел: (0512) 769-770
е-майл: Mykolaiv@pruszynski.com.ua

Департамент в м. Одеса
вул. Транспортна, 5/1, оф. 4-Ф
тел: (067) 516-86-84, (067) 223-79-80
е-майл: Odesacalc@pruszynski.com.ua

Департамент в м. Полтава
вул. Матросова, 4, оф. 408-410
тел: (0532) 615-215, (067) 219-47-75
е-майл: Poltava@pruszynski.com.ua

Департамент в м. Суми
Курський пр-т, 147, оф. 14
тел: (067) 409-74-75
е-майл: Sumy@pruszynski.com.ua

Департамент в м. Ужгород
вул. Радищева, 1
тел: (067) 670-37-14
е-майл: Uzhhorod@pruszynski.com.ua

Департамент в м. Харків
пр-т Льва Ландау, 151-В
тел: (057) 714-91-01, 714-91-10
е-майл: Kharkiv@pruszynski.com.ua

Офіційний представник в м. Херсон
Янтарний пров., 2
тел: (050) 318-61-24
е-майл: Kherson@pruszynski.com.ua

Офіційний представник в м. Черкаси
вул. Різдяна, 290, оф. 5
тел: (097) 292-10-00
е-майл: Cherkasy@pruszynski.com.ua

Департамент в м. Чернігів
вул. Любецька, 163
тел: (067) 127-70-53
е-майл: Chernihiv@pruszynski.com.ua



Безкоштовна гаряча лінія 0-800-33-00-63

www.pruszynski.com.ua

У зв'язку з оновленнями пропозиції і можливими технологічними змінами компанія «Прушиньські» залишає за собою право внесення змін до цього каталогу без попередження. Докладну та актуальну інформацію шукайте на нашому сайті.